



## VS30W/VS30B - PEŁNA INSTRUKCJA

**SALUS**  
CONTROLS



# SPIS TREŚCI

<b>1. Wprowadzenie.....</b>	<b>4</b>
1.1 Zgodność produktu.....	4
1.2 Informacje dotyczące bezpieczeństwa.....	4
1.3 Informacje o produkcie.....	5
<b>2. Montaż.....</b>	<b>6</b>
2.1 Zawartość opakowania.....	6
2.2 Wybierz właściwe miejsce dla regulatora.....	6
2.3 Schemat podłączenia regulatora.....	7
<b>I A</b> - 4 żyłowa instalacja z listwą sterującą KL08NSB.....	8
<b>I B</b> - 4 żyłowa instalacja z listwą sterującą KL06.....	10
<b>II</b> - 3 żyłowa instalacja z listwą sterującą KL08NSB.....	12
<b>III A</b> - Praca z przekaźnikiem RM-16A - podłączenie do kotła gazowego.....	14
<b>IIIB</b> - Praca z przekaźnikiem RM - 16A - podłączenie do sterownika kotła stałopalnego.....	14
<b>III C</b> - Praca z przekaźnikiem RM-16A - podłączenie do urządzenia elektrycznego o mocy większej niż pozwala na to przekaźnik regulatora.....	15
<b>3. Zanim zaczniesz (pierwsze uruchomienie).....</b>	<b>16</b>
3.1 Opis ikon na wyświetlaczu LCD.....	16
3.2 Funkcje przycisków.....	16
3.3 Sekwencja pierwszego uruchomienia.....	17
<b>4. Wybór trybów pracy.....</b>	<b>18</b>
<b>5. Ustawienia użytkownika (podstawowe).....</b>	<b>19</b>
5.1 Praca według harmonogramu.....	19
5.2 Czas/Data.....	22
5.3 Korekta temperatury.....	23
5.4 Zmiana trybu grzanie/chłodzenie.....	24
<b>6. Lista parametrów serwisowych (ustawienia instalatora).....</b>	<b>25</b>
<b>7. Reset fabryczny.....</b>	<b>27</b>
<b>8. Kody błędów.....</b>	<b>28</b>
<b>9. Czyszczenie i konserwacja.....</b>	<b>28</b>
<b>10. Dane techniczne.....</b>	<b>28</b>
<b>11. Gwarancja.....</b>	<b>29</b>

# 1. Wprowadzenie

## 1.1 Zgodność produktu

Dyrektywy UE: 2014/53/EU i 2011/65/EU.

Pełne informacje dostępne są na stronie internetowej [www.saluslegal.com](http://www.saluslegal.com)

## 1.2 Informacje dotyczące bezpieczeństwa

- Przed rozpoczęciem prac instalacyjnych oraz przed użytkowaniem produktu, należy zapoznać się z całością instrukcji.
- Zawarte w instrukcji informacje są istotne dla prawidłowego funkcjonowania.
- W celu uniknięcia wypadków, skutkujących szkodami osobowymi i materialnymi, należy stosować się do wszelkich zasad bezpieczeństwa, wyszczególnionych w niniejszej instrukcji.
- Urządzenia nie powinny użytkować osoby o ograniczonych zdolnościach psychicznych, sensorycznych lub umysłowych, bez doświadczenia, o niewystarczającej wiedzy, jak również dzieci.
- Urządzenie należy trzymać z dala od dzieci i dopilnować, aby nie bawiły się nim. Dzieci nie należy pozostawiać bez opieki.
- Nie należy pozostawiać opakowania, obudowy, lub jakichkolwiek luźnych części urządzenia bez dozoru, gdyż stanowią one zagrożenie dla dzieci.

### INSTALACJA:

- Instalacja musi zostać przeprowadzona przez wykwalifikowaną osobę, posiadającą odpowiednie uprawnienia elektryczne, zgodnie z normami i przepisami obowiązującymi w danym kraju oraz na terenie UE.
- Nigdy nie próbuj podłączać urządzenia w inny sposób niż opisany w instrukcji.
- Urządzenie nie może być narażane na skrajne temperatury, silne wibracje lub poddawane uderzeniom mechanicznym.
- Urządzenia nie należy używać w niekorzystnych warunkach środowiska.

### UWAGA:

- Dla całej instalacji mogą występować dodatkowe wymogi ochrony, za których zachowanie odpowiada instalator.



Dbłość o środowisko naturalne jest dla nas sprawą nadrzędną. Świadomość, że produkujemy urządzenia elektroniczne zobowiązuje nas do bezpiecznej dla natury utylizacji zużytych elementów i urządzeń elektronicznych. W związku z tym firma otrzymała numer rejestrowy nadany przez Głównego Inspektora Ochrony Środowiska. Symbol przekreślonego kosza na śmieci na produkcie oznacza, że produktu nie wolno wyrzucać do zwykłych pojemników na odpady. Segregując odpady przeznaczone do recyklingu pomagamy chronić środowisko naturalne. Obowiązkiem użytkownika jest przekazanie zużytego sprzętu do wyznaczonego punktu zbiórki w celu recyklingu odpadów powstałych ze sprzętu elektrycznego i elektronicznego.

### 1.3 Informacje o produkcie

VS30W/VS30B to podtynkowy regulator temperatury dedykowany do kontroli ogrzewania/chłodzenia płaszczyznowego, charakteryzującego się dużą bezwładnością cieplną. Podłącza się go do przewodowej listwy sterującej. Posiada funkcję tworzenia własnych harmonogramów. Może sterować regulatorami dobowymi - za pośrednictwem listwy sterującej wysyła do nich sygnał NSB (nocnego obniżenia temperatury) i przełącza je na temperaturę ekonomiczną. Wówczas harmonogram czasowy jest wspólny dla wszystkich regulatorów (wg regulatora tygodniowego), natomiast temperatury ustawia się indywidualnie na każdym regulatorze.

Regulator pokojowy działa na zasadzie włączania i wyłączania systemu grzewczego w razie potrzeby poprzez pomiar temperatury powietrza. Gdy temperatura powietrza spadnie poniżej nastawy termostatu włącza ogrzewanie, a wyłącza je po osiągnięciu ustawionej temperatury.

Ustawienie regulatora na wyższą temperaturę nie przyspieszy nagrzewania się pomieszczenia. To, jak szybko pomieszczenie się nagrzewa, zależy od zaprojektowanego systemu grzewczego lub na przykład od temperatury czynnika grzewczego. Tak samo zmniejszenie jeszcze bardziej temperatur podczas chłodzenia pomieszczenia, nie wpłynie na szybsze ochładzanie.

Ustawienie regulatora na niższą zadaną spowoduje, że pomieszczenie będzie kontrolowane przy niższej temperaturze i pozwoli zaoszczędzić energię.

Najlepszym sposobem na znalezienie odpowiedniej dla siebie temperatury jest ustawienie regulatora pokojowego na niską wartość temperatury - powiedzmy 18°C - a następnie zwiększanie jej o jeden stopień każdego dnia, aż poczujemy się komfortowo.

Regulatory pokojowe potrzebują swobodnego przepływu powietrza, aby wykryć temperaturę, dlatego nie mogą być zasłonięte zasłonami lub zablokowane meblami. Znajdujące się w pobliżu grzewcze urządzenia elektryczne, telewizory, lampy ścienne lub stołowe, kominki czy grzejniki mogą uniemożliwić prawidłowy pomiar temperatury, a tym samym prawidłowe działanie regulatora.

#### CECHY PRODUKTU:

- posiada algorytm sterujący PWM
- ochrona przed zbyt wysoką lub zbyt niską temperaturą przy zastosowaniu dodatkowego czujnika podłogowego FS300
- ochrona zaworów termostatycznych przed zastaniem (VP)
- posiada wejście na dodatkowy czujnik temperatury
- posiada tryb ochrony przed zamarzaniem
- współpracuje z siłownikami typu NC lub NO
- montaż w puszcze  $\phi$  60 mm

## 2. Montaż

### 2.1 Zawartość opakowania

- 1) Regulator VS30W/VS30B
- 2) Skrócona instrukcja
- 3) Śruby montażowe



### 2.2 Wybierz właściwe miejsce dla regulatora

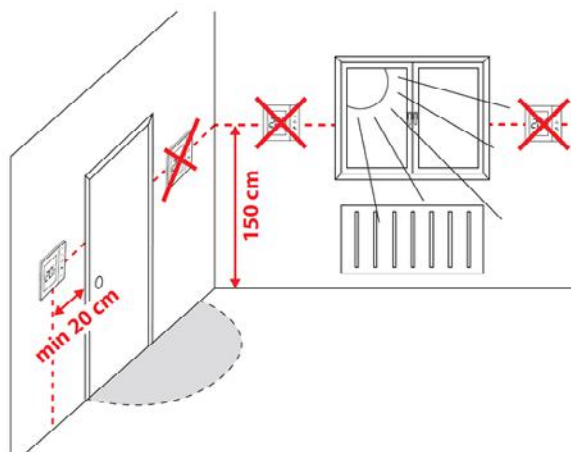

#### Uwaga:

Idealna pozycja do montażu regulatora VS30W/VS30B wynosi ok. 1,5 m nad poziomem podłoża, z dala od wszelkich źródeł ciepła lub chłodu. Nie zaleca się montować regulatora na ścianie zewnętrznej, w przecięgu lub w miejscu, gdzie będzie narażony na bezpośrednie działanie promieni słonecznych.

#### Montaż ścienny

**Montaż:** do montażu termostatu należy użyć akcesoriów dołączonych do zestawu (śruby montażowe). Zdejmij tylną pokrywę, aby zamontować płytkę na ścianie. Następnie wystarczy nałożyć termostat na płytkę w odpowiednie otwory. Regulator VS30 został zaprojektowany do montażu podtynkowego w standardowej puszcze elektrycznej o średnicy 60 mm.

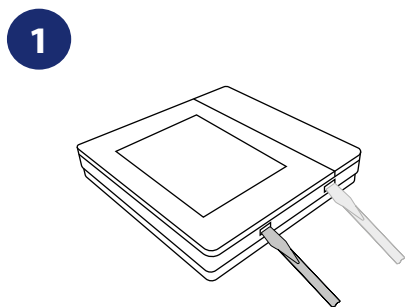

Otwórz obudowę pomagając sobie śrubokrętem - jak pokazano na zdjęciu powyżej.

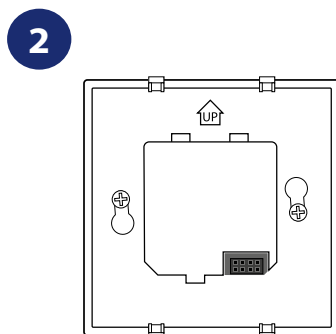

Zamontuj regulator jak na powyższych zdjęciach, korzystając z przewidzianych otworów na śruby.

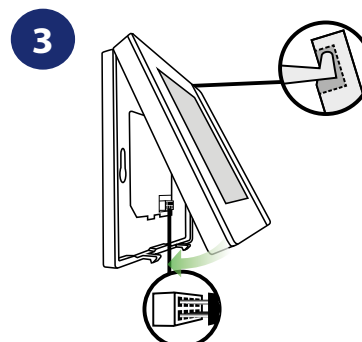

Następnie, włóż przód regulatora na jego tylną część używając plastikowych haczyków. Upewnij się, że kable są w prawidłowych miejscu.

## 2.3 Schemat podłączenia regulatora

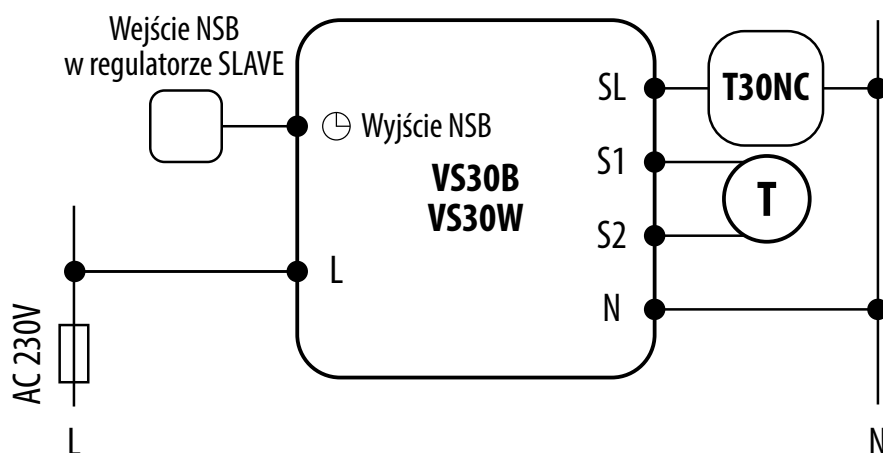

### Legenda:

 Siłownik termoelektryczny

 Czujnik temperatury

### Wyjaśnienie symboli:

**L, N** - Zasilanie 230V

 - **NSB** - Nocna redukcja temperatury (wyjście 230V)

 - **SL** - Sygnał wyjściowy 230 V AC

**S1, S2** - Dodatkowy czujnik temperatury, na przykład FS300

## I A - 4 żyłowa instalacja z listwą sterującą KL08NSB

VS30W/VS30B może pracować jako regulator typu MASTER - tygodniowy (kontroler większej grupy regulatorów). Może on wtedy wpływać na regulatory typu SLAVE - dobowe (np.VS35W). Regulator MASTER kontroluje regulator typu SLAVE tylko jeśli regulator SLAVE jest w trybie AUTO. Temperatura komfortowa i temperatura ekonomiczna są ustawiane indywidualnie na każdym regulatorze, natomiast przełączanie pomiędzy tymi temperaturami jest oparte na harmonogramie regulatora VS30W/VS30B. Funkcje takie jak: ręczna zmiana temperatury zadanej, tryb WAKACJE, tryb PARTY czy tryb przeciwzamrożeniowy nie są regulowane przez regulator MASTER.

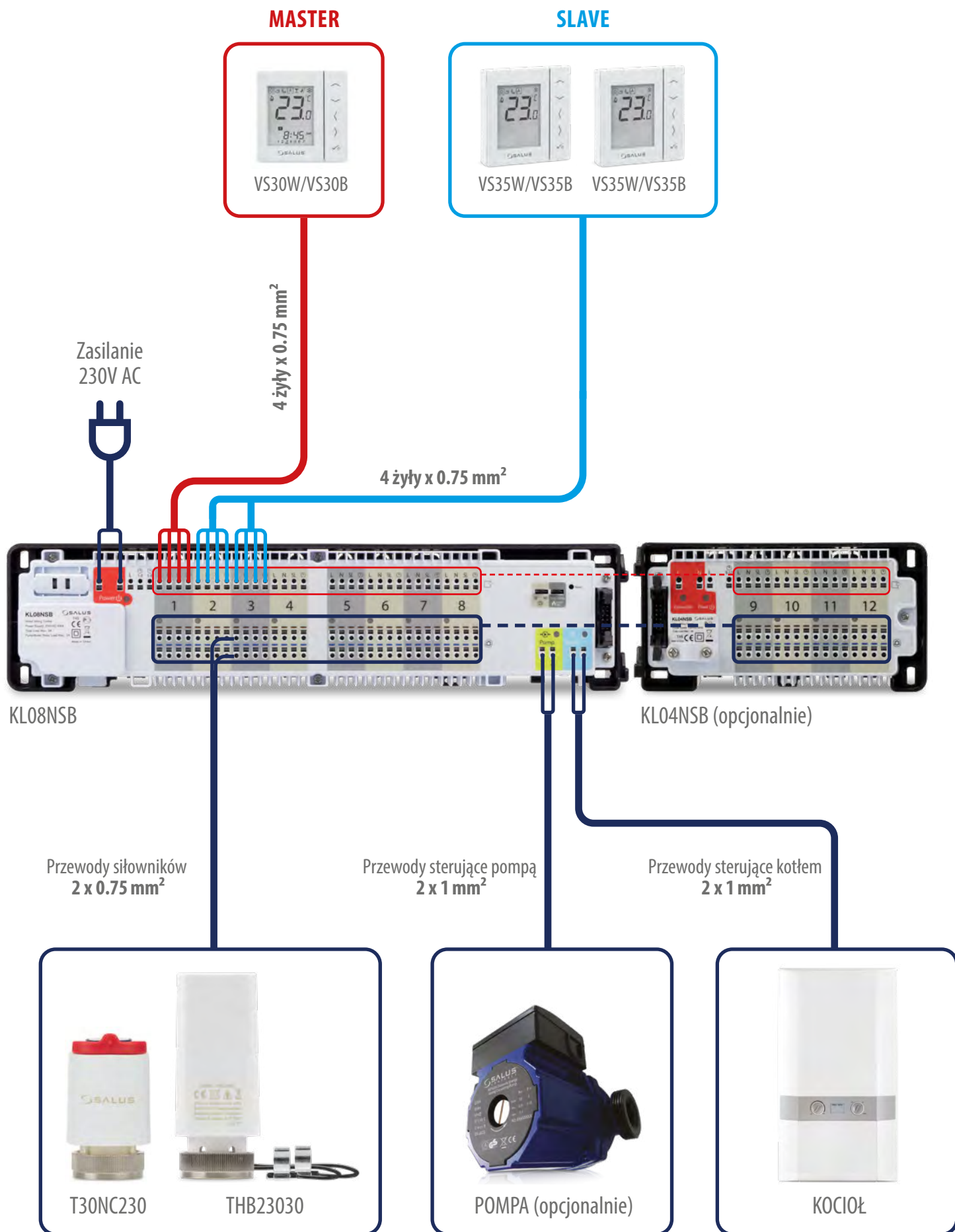



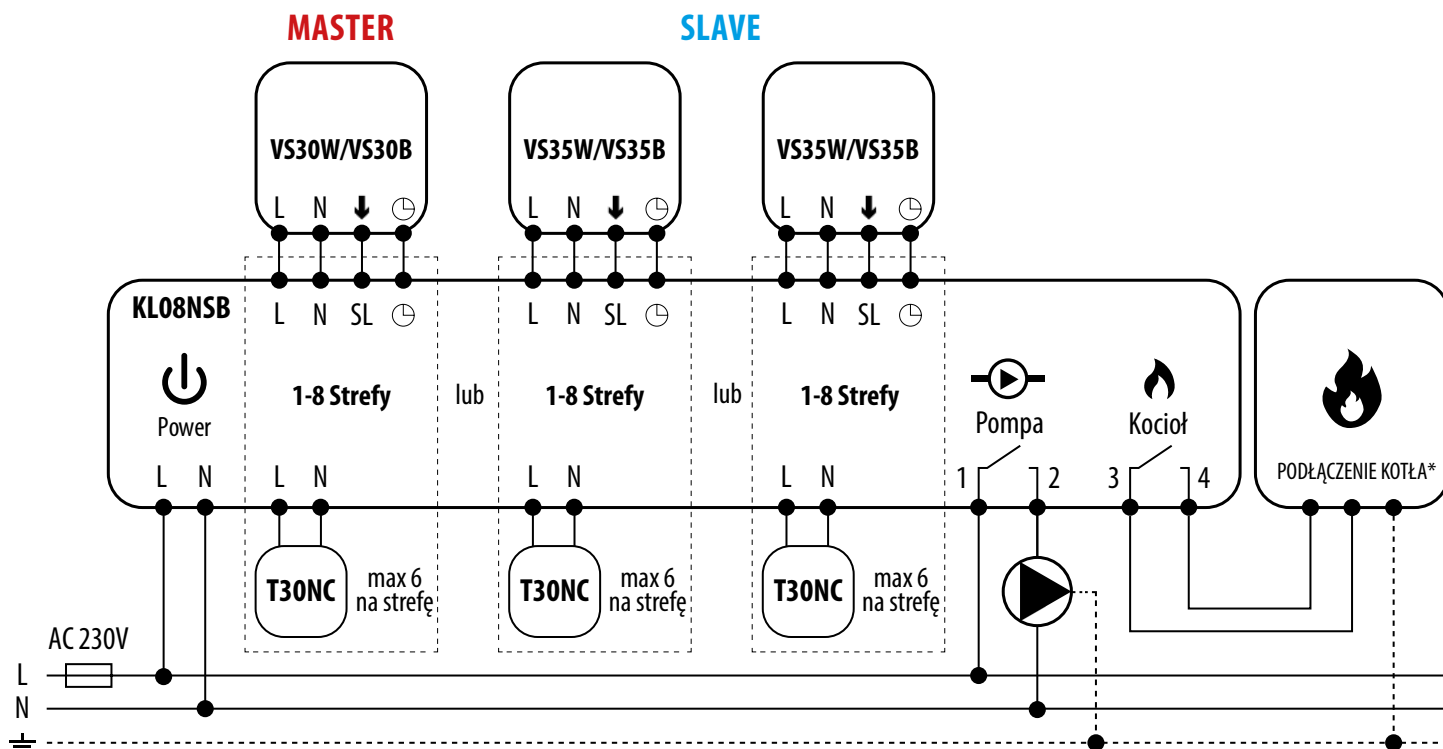

### Legenda:



**Kocioł - Podłączenie kotła\*** - Styki w kotle do podłączenia regulatora ON/OFF (według instrukcji kotła)



Pompa





Siłownik termoelektryczny

### Wyjaśnienie symboli:

**L, N** - Zasilanie 230V AC

 - **NSB** - Nocna redukcja temperatury (wyjście 230V - w regulatorze MASTER) (wejście 230V - w regulatorze SLAVE)

 - **SL** - sygnał sterujący 230 V AC dla siłowników

 - bezpiecznik

# I B - 4 żyłowa instalacja z listwą sterującą KL06

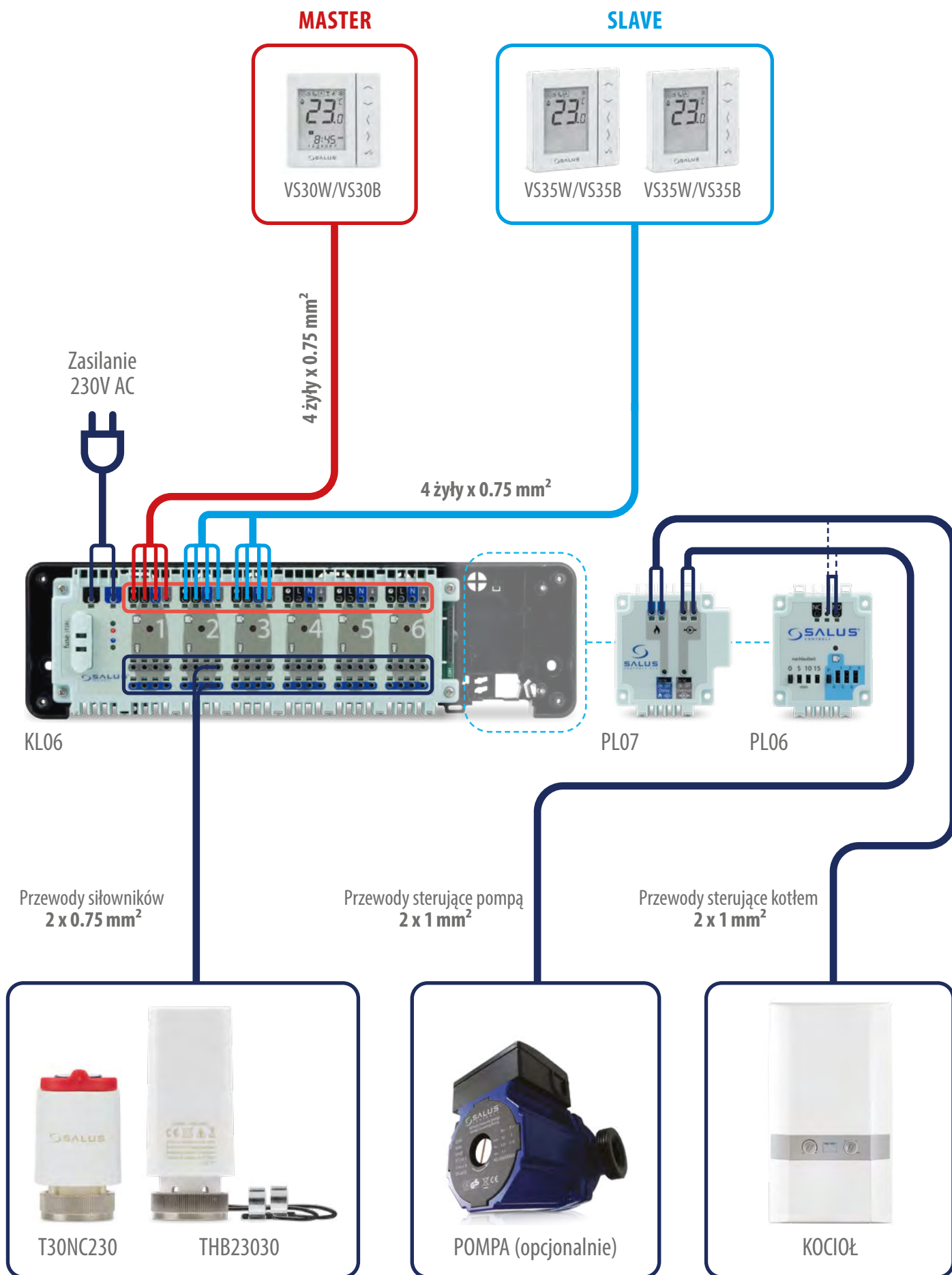

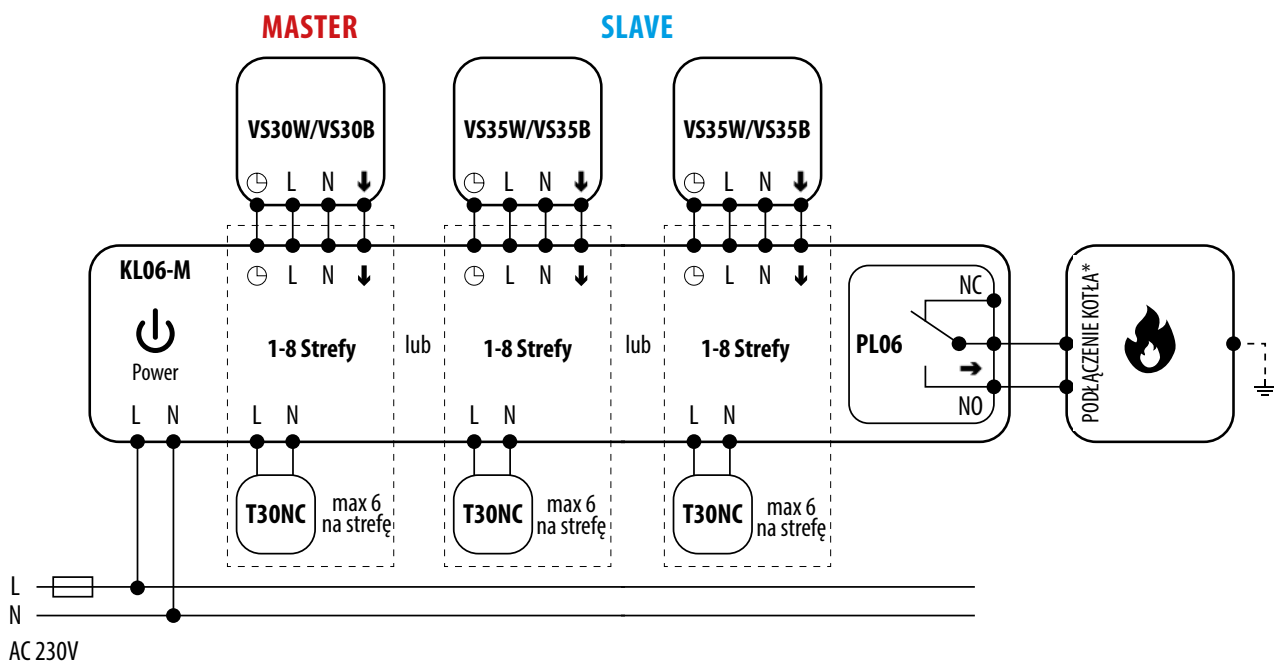

Schemat podłączenia pompy z modułem (dla KL06)

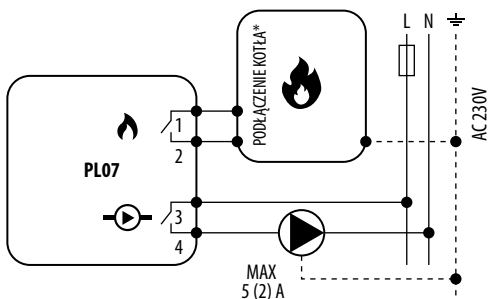

**Legenda:**



**Kocioł - Podłączenie kotła** - Styki w kotle do podłączenia regulatora ON/OFF (według instrukcji kotła)



Pompa



Siłownik termoelektryczny

**Wyjaśnienie symboli:**

**L, N** - Zasilanie 230V

⌚ - **NSB** - Nocna redukcja temperatury (wyjście 230V - w regulatorze MASTER) (wejście 230V - w regulatorze SLAVE)

↓ - **SL** - 230 V AC sygnał sterujący 230 V AC dla siłowników

**NC, NO** - styki beznapięciowe wyjściowe

⎓ - bezpiecznik

Schemat podłączenia pompy i kotła z modułem (dla KL06)

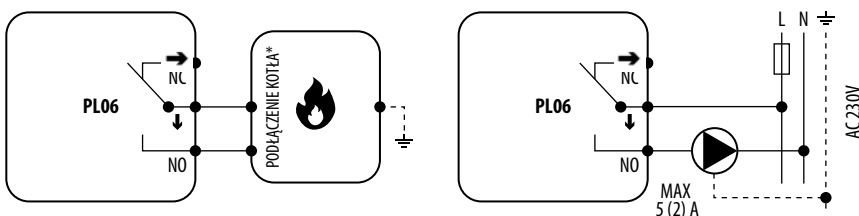

## II - 3 żyłowa instalacja z listwą sterującą KL08NSB

Zasady działania:

- funkcjonalność w działaniu regulatora VS30W/VS30B w 3 żyłowej instalacji jest oparta na innej zasadzie: funkcja NSB jest niedostępna, zatem regulator VS30W/VS30B nie ma możliwości pracować jako MASTER - bez wpływu na inne regulatory (typu SLAVE), np. VS35W/VS35B.
- harmonogram można ustawić indywidualnie na każdym regulatorze VS30W/VS30B podłączonym do tej samej listwy.



### UWAGA!

Te same zasady działania dotyczą listwy sterującej KL06.

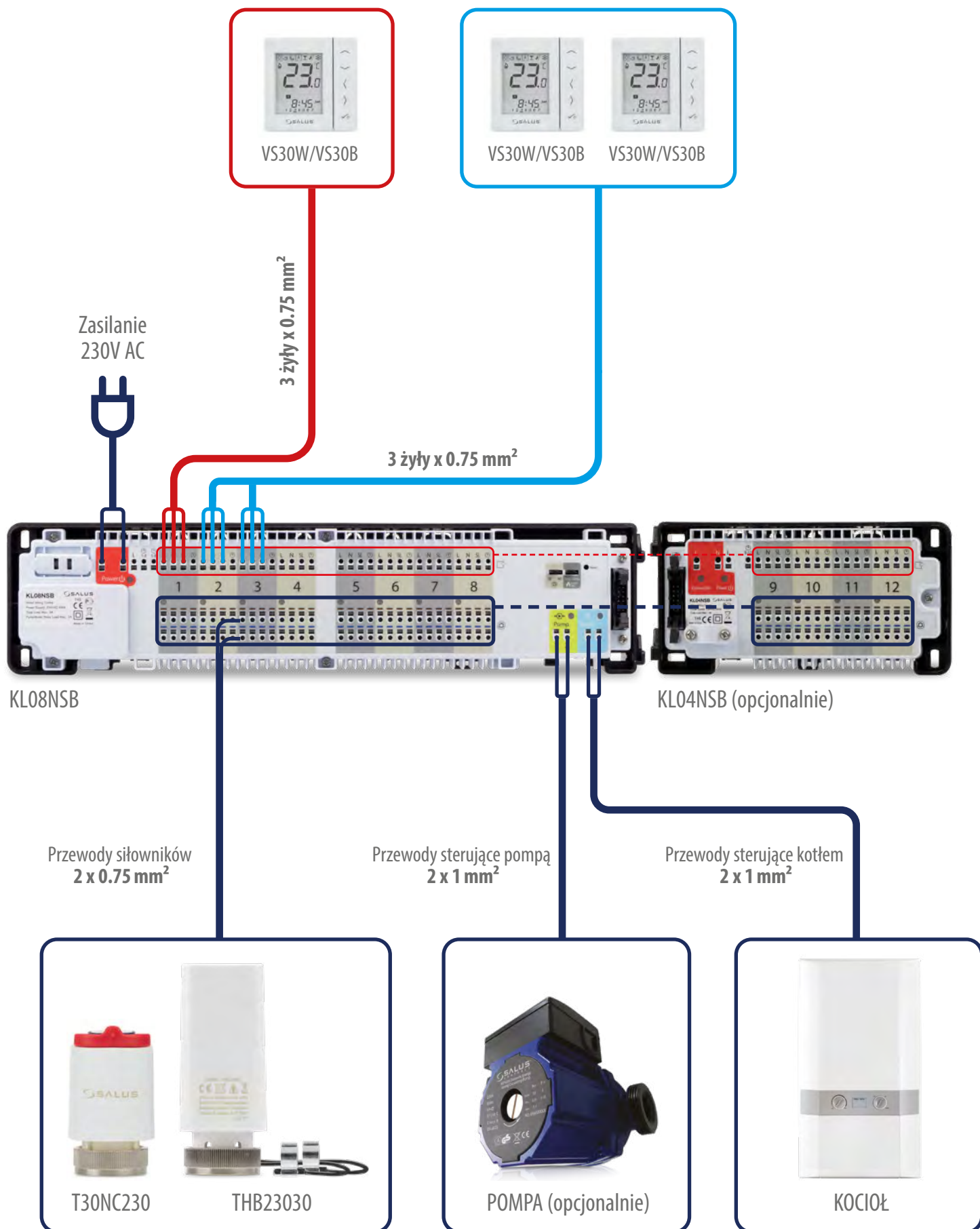

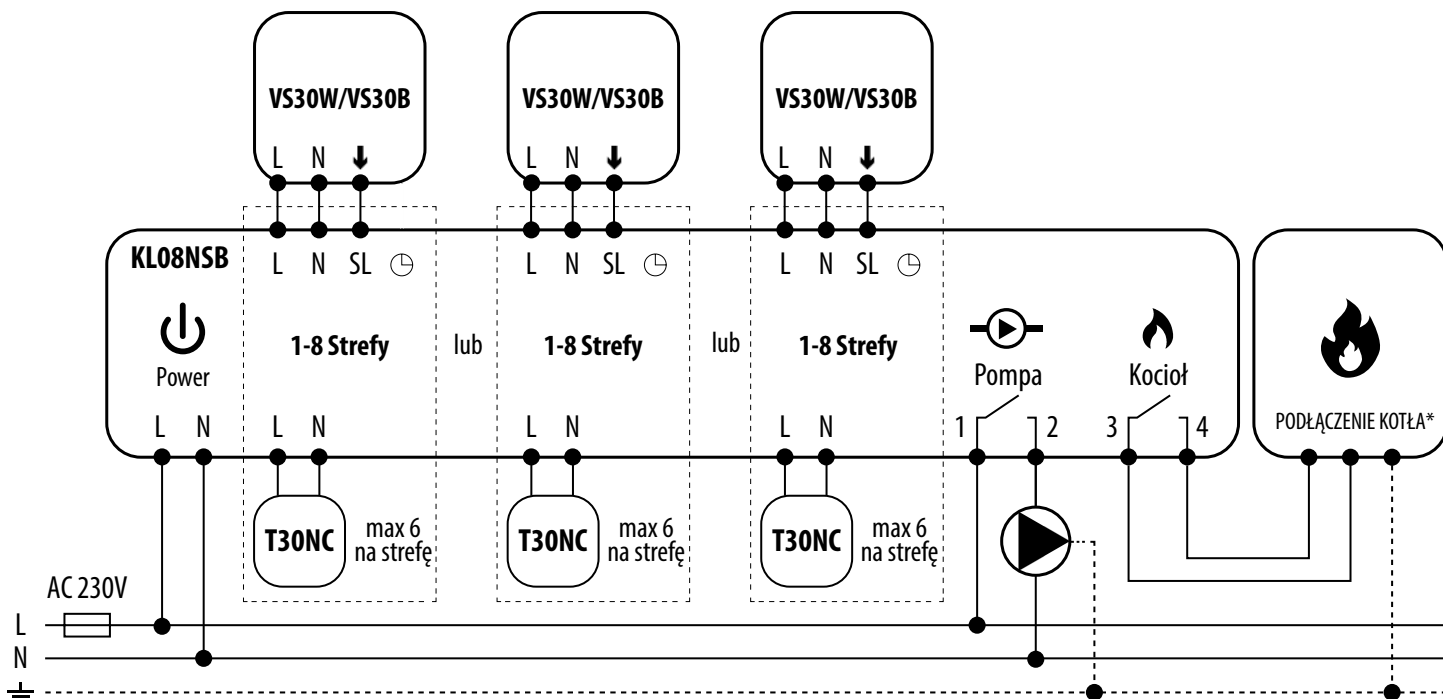

### Legenda:



**Kocioł - Podłączenie kotła\*** - Styki w kotle do podłączenia regulatora ON/OFF (według instrukcji kotła)



Pompa



Siłownik termoelektryczny

### Wyjaśnienie symboli:

**L, N** - Zasilanie 230V AC

**NSB** - Nocna redukcja temperatury\*\* (wyjście 230V)

**SL** - Sygnał sterujący 230 V AC dla siłowników

- bezpiecznik

**\*\* - w instalacji 3 żyłowej nie używane**

### III A - Praca z przekaźnikiem RM-16A - podłączenie do kotła gazowego

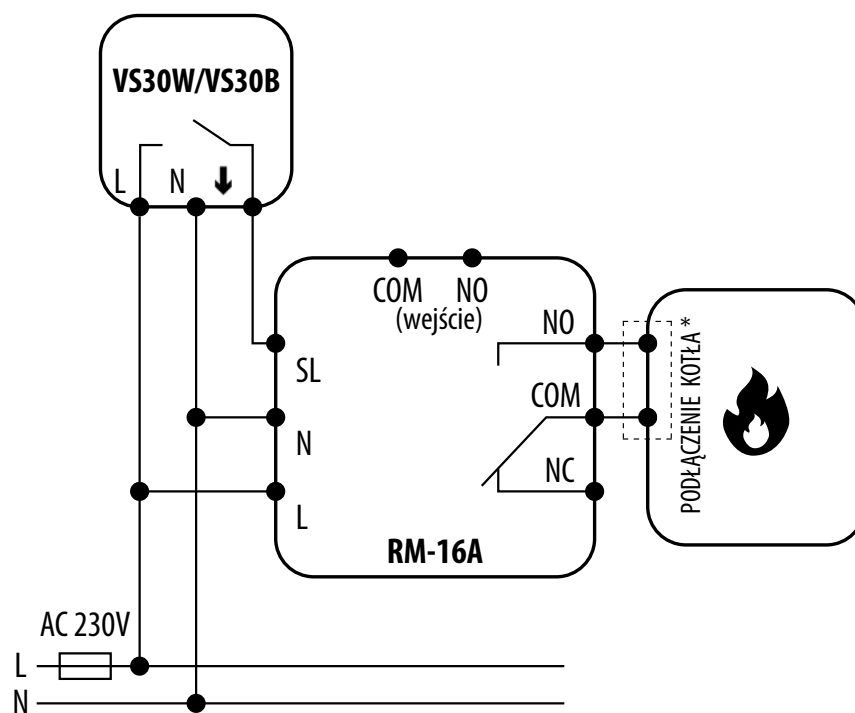

Podłączenie regulatora napięciowego 230 V AC do kotła gazowego  
(lub innego urządzenia grzewczego) wyposażonego w styk ON - OFF.

### IIIB - Praca z przekaźnikiem RM - 16A - podłączenie do sterownika kotła stałopalnego

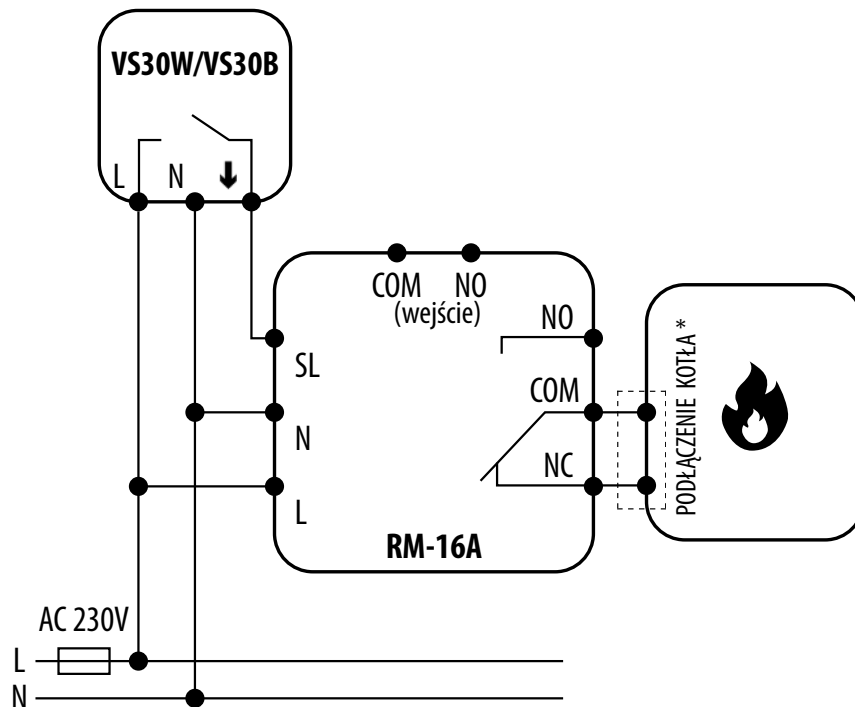

Podłączenie regulatora napięciowego 230V AC do sterownika kotła stałopalnego  
wyposażonego w styk ON - OFF.



**UWAGA!** Pamiętaj o aktywacji termostatu w sterowniku kotła stałopalnego.

### III C - Praca z przekaźnikiem RM-16A - podłączenie do urządzenia elektrycznego o mocy większej niż pozwala na to przekaźnik regulatora



**UWAGA!** Maksymalne obciążenie urządzenia elektrycznego nie powinno przekraczać 16A.

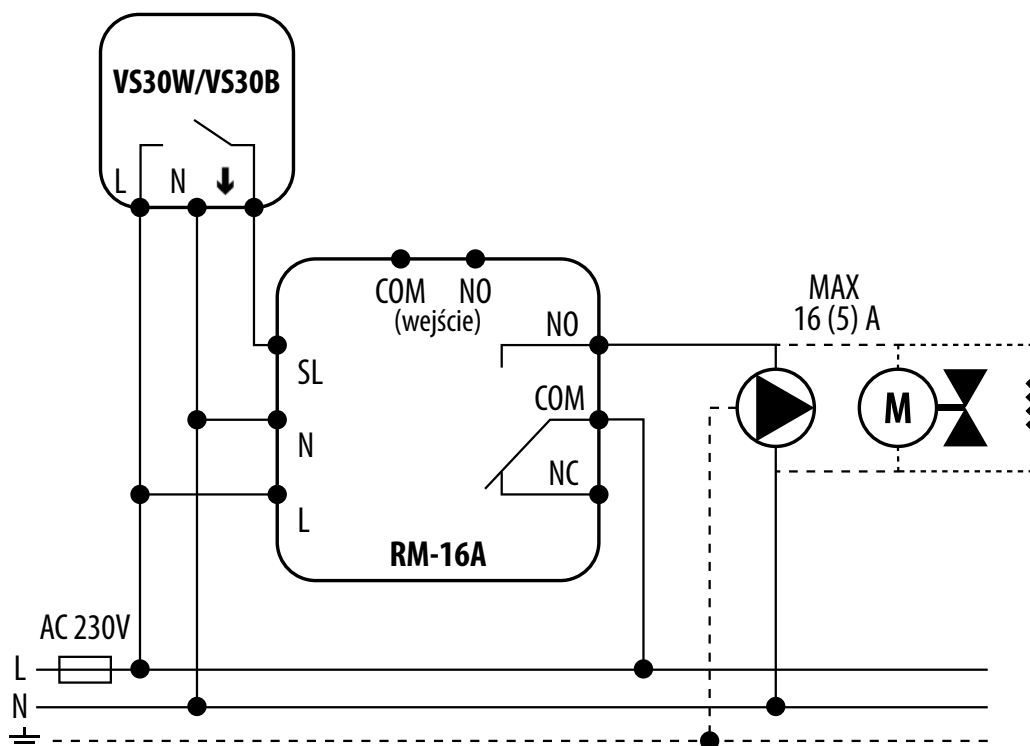

#### Legenda:



Pompa



Siłownik zaworu



Mata grzewcza

#### Wyjaśnienie symboli:

L, N - Zasilanie 230V AC

↓ - SL - sygnał sterujący 230 V AC

NO, COM, NC - styki beznapięciowe  
wyjściowe

— — - bezpiecznik

### 3. Zanim zaczniesz (pierwsze uruchomienie)

#### 3.1 Opis ikon na wyświetlaczu LCD

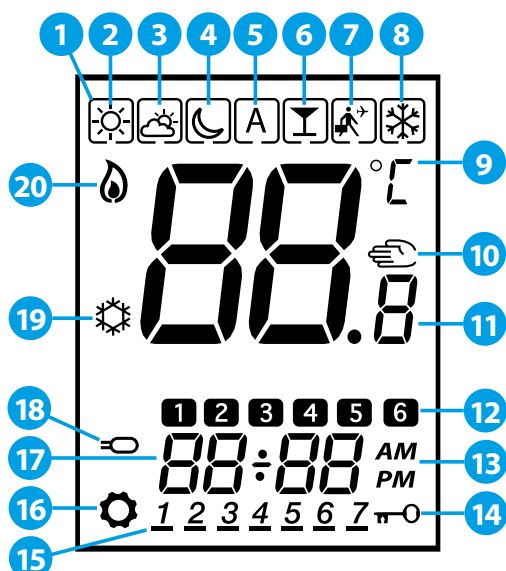

- |                                    |                                   |
|------------------------------------|-----------------------------------|
| 1. Aktywny tryb pracy              | 11. Obecna temperatura            |
| 2. Tryb komfortowy                 | 12. Numer programu                |
| 3. Tryb standardowy                | 13. AM (rano) / PM (po południu)  |
| 4. Tryb ekonomiczny                | 14. Blokada klawiszy              |
| 5. Tryb automatyczny               | 15. Dzień tygodnia                |
| 6. Tryb PARTY                      | 16. Ustawienia                    |
| 7. Tryb WAKACJE                    | 17. Godzina                       |
| 8. Tryb przeciwarzamrozeniowy      | 18. Dodatkowy czujnik temperatury |
| 9. Jednostka temperatury           | 19. Chłodzenie                    |
| 10. Tryb ręczny / nadpisanie temp. | 20. Grzanie                       |

#### 3.2 Funkcje przycisków

Opis przycisków	
Przycisk	Funkcja
	1. Zwiększanie / zmniejszanie zadanej temperatury. 2. Zwiększanie / zmniejszanie wartości takich jak: dzień tygodnia, czas, Tryb Party, Tryb Wakacje, itd. 3. Ustawienie innych parametrów.
	1. Wybór trybu pracy. 2. Przejście pomiędzy parametrami.
	1. Przycisk OK - zatwierdzanie wyboru. 2. Dotknięcie i długie przytrzymanie powoduje zapis ustawień i wyjście. 3. Dotknięcie i dłuższe przytrzymanie powoduje także wejście do ustawień użytkownika.
	1. Równoczesne przytrzymanie „strzałka w górę” + „strzałka w dół” powoduje zablokowanie przycisków.
	1. Jednoczesne dotknięcie i przytrzymanie przycisków: „strzałka w lewo” + „strzałka w prawo” + „OK” powoduje wejście w ustawienia instalatora.



**UWAGA!** Dotknij dowolnego przycisku, aby podświetlić ekran.



### 3.3 Sekwencja pierwszego uruchomienia

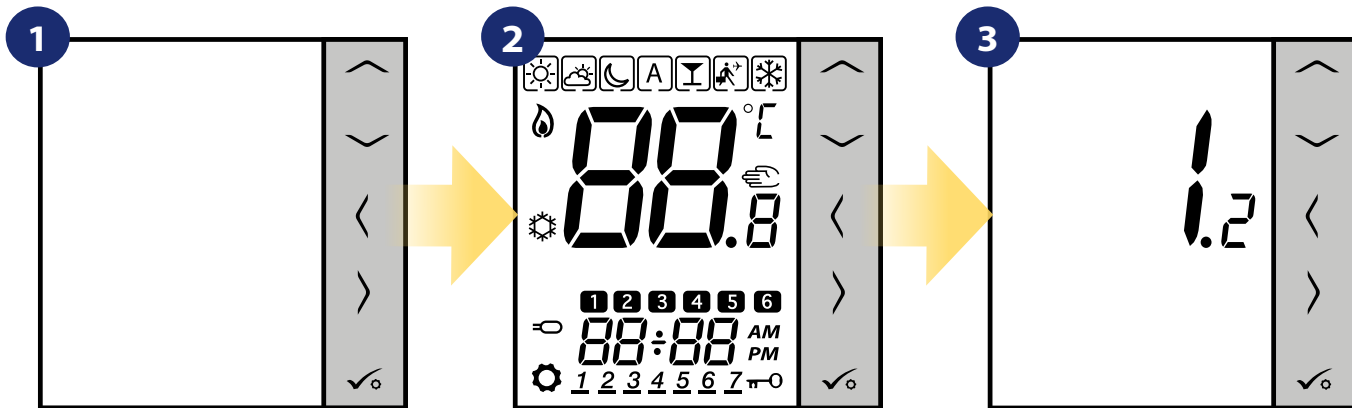

W celu włączenia regulatora należy go podłączyć do napięcia 230V i...

...wyświetlacz pokaże wszystkie ikony...

...następnie regulator wyświetli wersję oprogramowania.

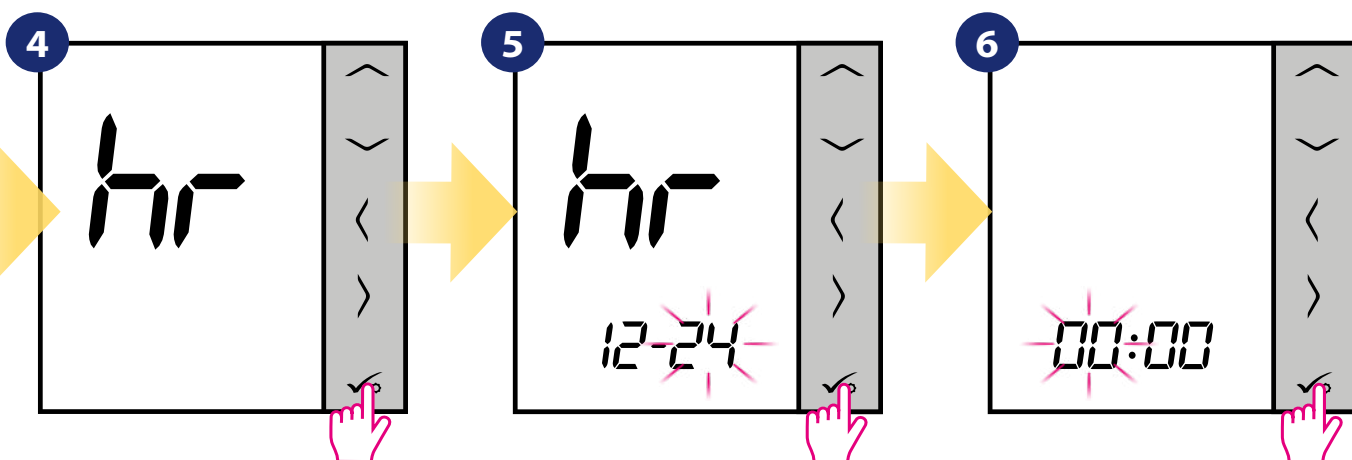

Potwierdź przyciskiem ✓.

Wybierz format czasu używając przycisków „<” i „>”.  
Potwierdź przyciskiem ✓.

Ustaw godzinę przyciskami „√” i „^”.  
Wybór potwierdź przyciskiem ✓.

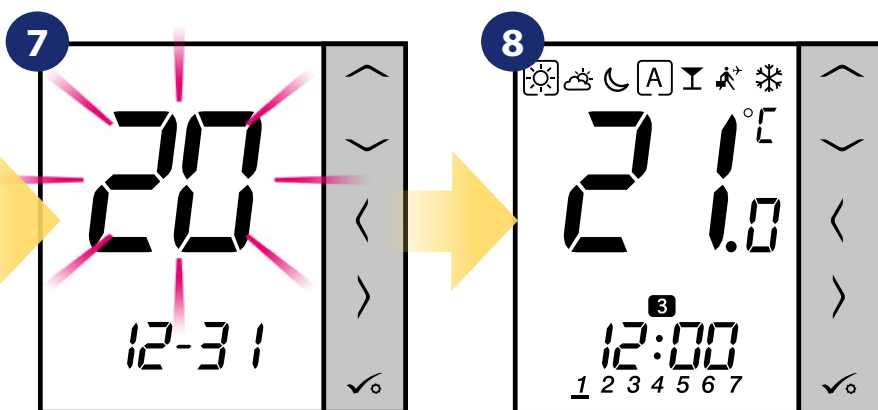

Ustaw datę (rok, miesiąc, dzień) używając przycisków „√” i „^”.  
Potwierdź przyciskiem ✓.

Regulator przejdzie do ekranu głównego z zapisaniem ustawień.

#### 4. Wybór trybów pracy

Regulator VS30W/VS30B posiada kilka trybów pracy. Ramka umieszczona na danej ikonie informuje, który tryb jest aktywny. W trybie ręcznym ☀️, ☁️ lub 🌙 utrzymywany jest tylko jeden poziom temperatury. Gdy tryb AUTO jest aktywny (ikona z literą „A”), to znaczy, że regulator pracuje według zaprogramowanego harmonogramu. Szczegółowe wyjaśnienie trybów pracy znajduje się poniżej:

☐ - **Ramka** - wskazuje, który tryb jest obecnie aktywny (ikonka trybu pracy musi znajdować się w środku ramki). Na przykład:

☀️ - temperatura komfortowa jest **aktywna**,

☀️ - temperatura komfortowa jest **nieaktywna**.

☀️ - **Tryb komfortowy** - pre-definiowana nastawa temperatury. Ustawiana zwykle, gdy przebywamy w pomieszczeniu. Najwyższa utrzymywana temperatura w trybie grzania, lub najniższa temperatura, jeżeli regulator pracuje w układzie chłodzenia. Zakres nastawy temp: od 5°C do 35°C.

☁️ - **Tryb standardowy** - pre-definiowana nastawa temperatury. Ustawiana zwykle, gdy przebywamy w domu. Działa jako urządzenie samodzielne w trybie ręcznym.

🌙 - **Tryb ekonomiczny** - pre-definiowana nastawa temperatury. Zazwyczaj ustawiana w nocy lub w czasie, gdy przebywamy poza domem. Zakres nastawy temp: od 5°C do 35°C.

A - **Tryb AUTO** - pracuje według zaprogramowanego przez użytkownika harmonogramu. Harmonogram może zostać tymczasowo nadpisany, poprzez zadanie nowej temperatury w czasie jego działania (tymczasowe nadpisanie temperatury pozostanie aktywne do momentu nadejścia kolejnej zmiany w programie 🗓️ ikona ręki będzie wyświetlana).

🍷 - **Tryb party** - ustawia temperaturę komfortową ☀️ na czas zdefiniowany przez użytkownika (maksymalnie 9 godzin 50 minut).

🏖️ - **Tryb wakacje** - ustawia temperaturę ochrony przed zamarzaniem ❄️ na czas zdefiniowany przez użytkownika (maksymalnie 99 dni).

❄️ - **Tryb przeciwmroźniowy** - zazwyczaj używany podczas długich nieobecności w domu (np. wakacje, wyjazdy). Tryb dostępny tylko, gdy regulator jest ustawiony w trybie grzania. Zakres nastawy temp: od 5°C do 17°C.

#### Wybór trybu na przykładzie - tryb komfortowy:

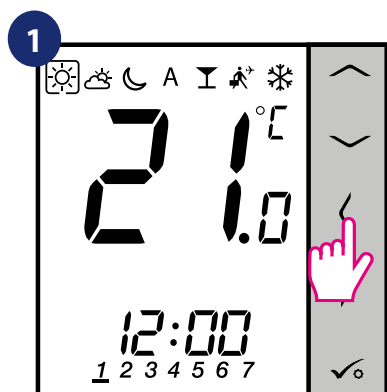

Za pomocą przycisków < lub > poruszaj się między trybami pracy i wybierz ☀️.

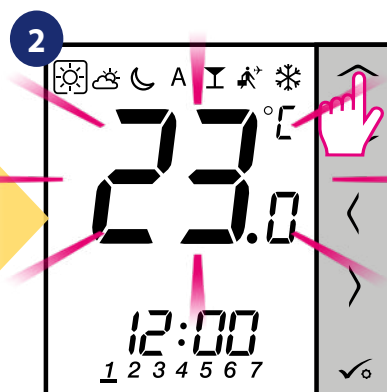

Przyciskami < lub > ustaw temperaturę.

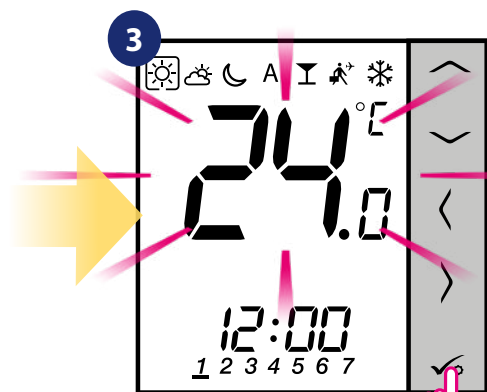

Potwierdź przyciskiem ✓.

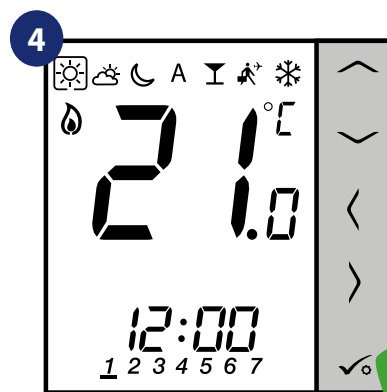

Regulator powróci do głównego ekranu, zapisując ustawienia.

## 5. Ustawienia użytkownika (podstawowe)

### 5.1 Praca według harmonogramu

Aby zaprogramować harmonogram, przyjrzyj się instrukcji poniżej:

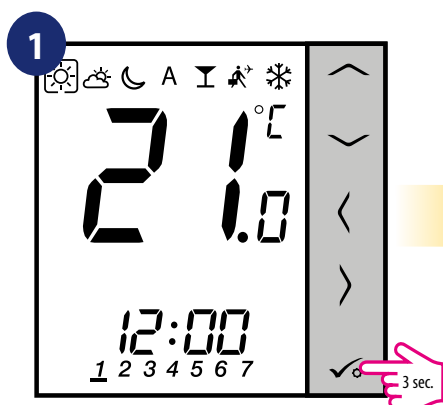

Przytrzymaj przycisk ✓ przez 3 sekundy, aby wejść w menu.

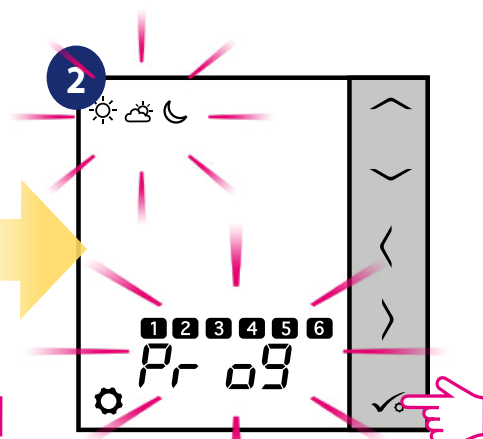

Wybierz ustawienia harmonogramu.

**3** Do wyboru pojawią się cztery warianty. Użyj przycisków < oraz > do poruszania się między nimi. Wybrany potwierdź przyciskiem ✓:

Od Poniedziałku do Piątku

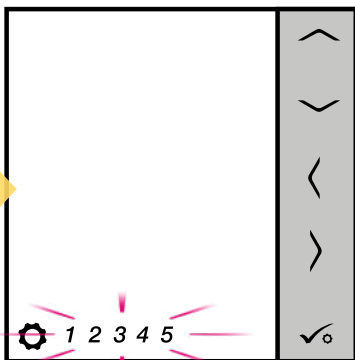

Od Soboty do Niedzieli

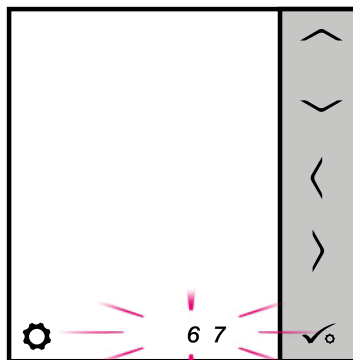

CAŁY TYDZIEŃ  
(PN-ND)

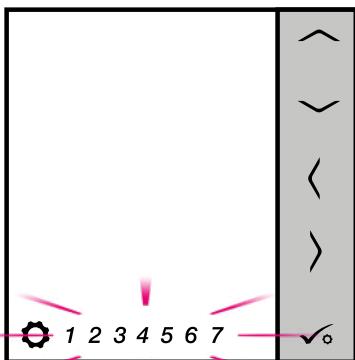

OSOBNE DNI

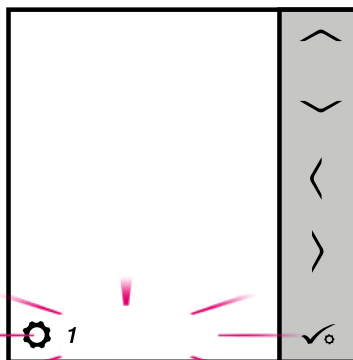

Poniżej przykładowe ustawienie harmonogramu od poniedziałku do piątku:

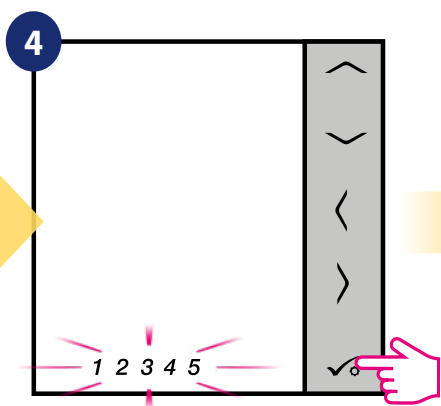

Wybierz wariant przyciskiem ✓.

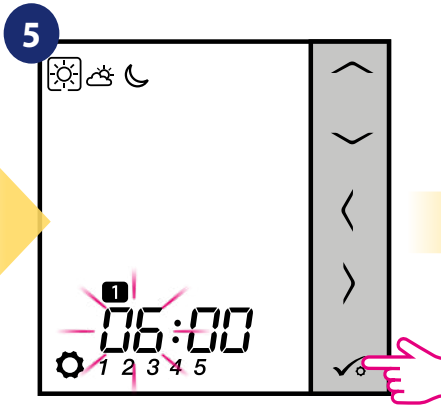

Użyj klawiszy  $\nabla$  lub  $\blacktriangle$  w celu ustawienia godziny rozpoczęcia pierwszego programu. Wybór potwierdź klawiszem ✓.

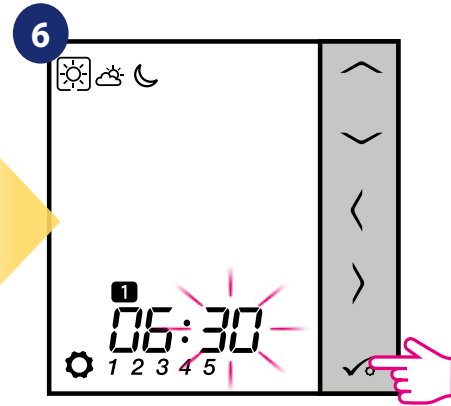

Użyj klawiszy  $\nabla$  lub  $\blacktriangle$  w celu ustawienia minuty rozpoczęcia pierwszego programu. Wybór potwierdź klawiszem ✓.

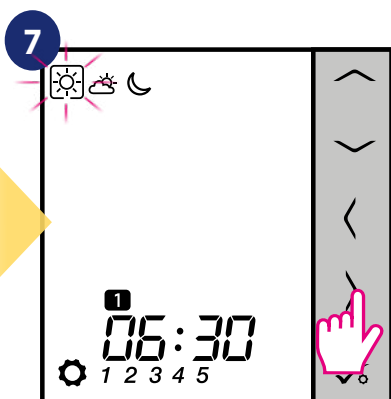

Użyj przycisków  $\langle$  lub  $\rangle$  aby wybrać nastawę dla temperatury komfortu lub ekonomicznej.

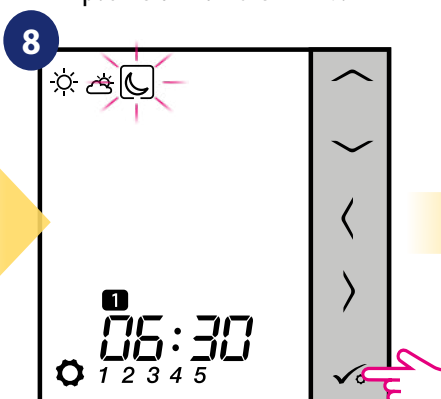

Potwierdź przyciskiem ✓.

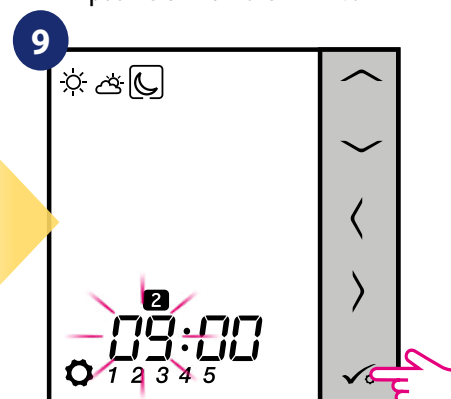

Ustaw czas dla kolejnego przedziału harmonogramu przyciskami  $\nabla$  lub  $\blacktriangle$ . Potwierdź przyciskiem ✓.

10 Powtarzając kroki od 5 do 9 zaprogramuj cały harmonogram dla wybranego wariantu. Brak czasu na wyświetlaczu --:-- oznacza, że godzina rozpoczęcia kolejnego programu zostanie pominięta. Jest możliwość ustawienia 6 programów w danym harmonogramie. Przytrzymaj przycisk ✓ przez 3 sekundy aby zapisać i wyjść z trybu edytowania harmonogramu.

Aby aktywować tryb harmonogramu (ustawić regulator w TRYB AUTO), użyj przycisków  $\langle$  i  $\rangle$  aby przesunąć ramkę nad literę „A”.

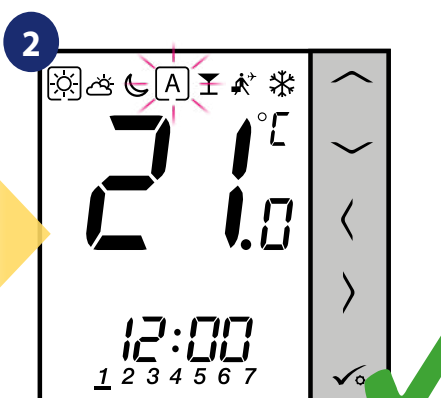
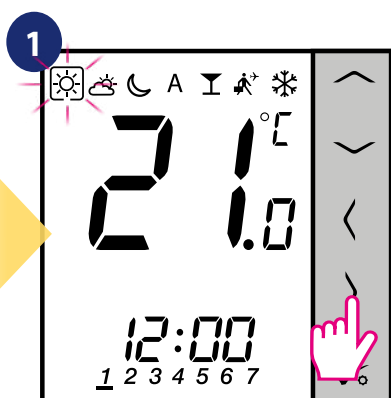

Regulator posiada kilka programów domyślnych (1-5). Aby ustawić jeden z pięciu poniższych harmonogramów należy zmienić parametr d17 w ustawieniach instalatora.

#### Program 1

5 dni (od Poniedziałku do Piątku)				2 dni (od Soboty do Niedzieli)			
Program	Czas	Tryb grzania	Tryb chłodzenia	Program	Czas	Tryb grzania	Tryb chłodzenia
1	6:00	☀	☀	1	7:00	☀	☀
2	9:00	☾	☾	2	23:00	☾	☾
3	16:00	☀	☀	3	--:--	--:--	--:--
4	23:00	☾	☾	4	--:--	--:--	--:--
5	--:--	--:--	--:--	5	--:--	--:--	--:--
6	--:--	--:--	--:--	6	--:--	--:--	--:--

#### Program 2

5 dni (od Poniedziałku do Piątku)				2 dni (od Soboty do Niedzieli)			
Program	Czas	Tryb grzania	Tryb chłodzenia	Program	Czas	Tryb grzania	Tryb chłodzenia
1	6:00	☀	☀	1	7:00	☀	☀
2	22:30	☾	☾	2	23:00	☾	☾
3	--:--	--:--	--:--	3	--:--	--:--	--:--
4	--:--	--:--	--:--	4	--:--	--:--	--:--
5	--:--	--:--	--:--	5	--:--	--:--	--:--
6	--:--	--:--	--:--	6	--:--	--:--	--:--

#### Program 3

5 dni (od Poniedziałku do Piątku)				2 dni (od Soboty do Niedzieli)			
Program	Czas	Tryb grzania	Tryb chłodzenia	Program	Czas	Tryb grzania	Tryb chłodzenia
1	5:00	☀	☀	1	7:30	☀	☀
2	8:00	☾	☾	2	22:30	☾	☾
3	14:00	☀	☀	3	--:--	--:--	--:--
4	22:00	☾	☾	4	--:--	--:--	--:--
5	--:--	--:--	--:--	5	--:--	--:--	--:--
6	--:--	--:--	--:--	6	--:--	--:--	--:--

#### Program 4

5 dni (od Poniedziałku do Piątku)				2 dni (od Soboty do Niedzieli)			
Program	Czas	Tryb grzania	Tryb chłodzenia	Program	Czas	Tryb grzania	Tryb chłodzenia
1	6:00	☀	☀	1	7:30	☀	☀
2	9:00	☾	☾	2	23:00	☾	☾
3	15:00	☀	☀	3	--:--	--:--	--:--
4	22:30	☾	☾	4	--:--	--:--	--:--
5	--:--	--:--	--:--	5	--:--	--:--	--:--
6	--:--	--:--	--:--	6	--:--	--:--	--:--

#### Program 5

5 dni (od Poniedziałku do Piątku)				2 dni (od Soboty do Niedzieli)			
Program	Czas	Tryb grzania	Tryb chłodzenia	Program	Czas	Tryb grzania	Tryb chłodzenia
1	6:00	☀	☀	1	7:30	☀	☀
2	10:00	☾	☾	2	23:30	☾	☾
3	16:00	☀	☀	3	--:--	--:--	--:--
4	23:00	☾	☾	4	--:--	--:--	--:--
5	--:--	--:--	--:--	5	--:--	--:--	--:--
6	--:--	--:--	--:--	6	--:--	--:--	--:--

## 5.2 Czas/Data

Aby ustawić czas i datę postępuj zgodnie z krokami poniżej:

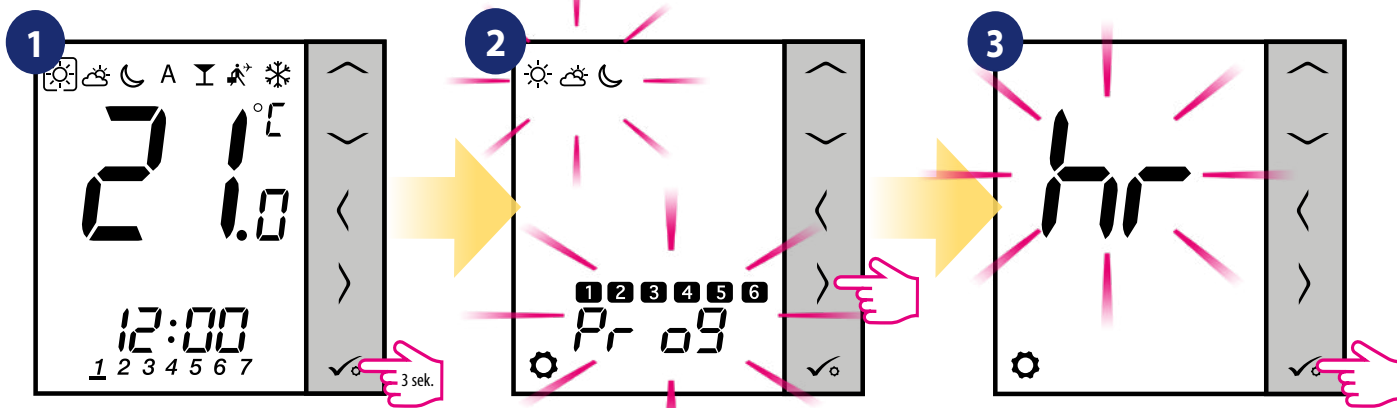

Przytrzymaj przycisk ✓ przez 3 sekundy, aby wejść w menu.

Przejdź do ustawień daty i czasu za pomocą przycisku >.

Potwierdź przyciskiem ✓.

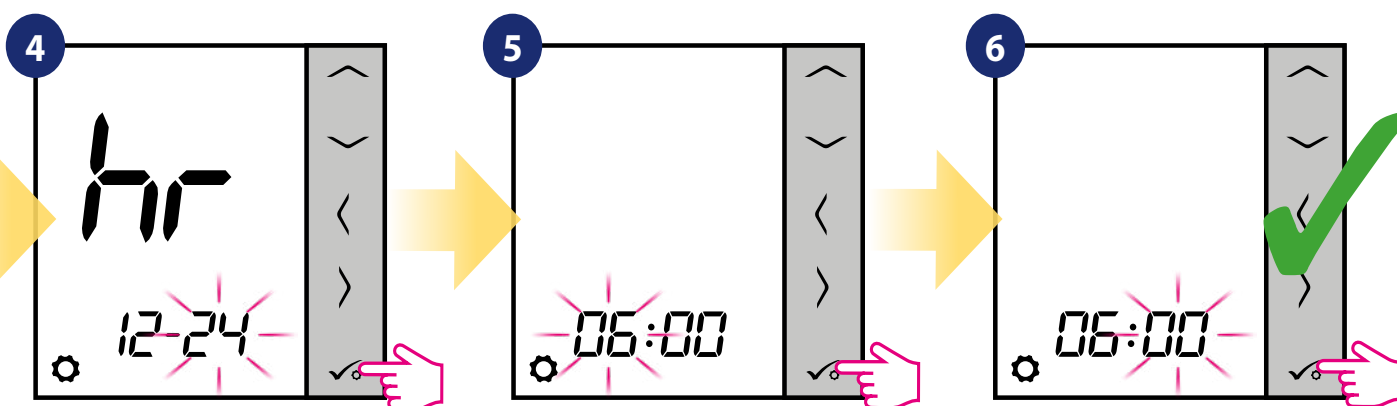

Wybierz format czasu (12 lub 24 godzinowy) używając przycisków < i >. Potwierdź przyciskiem ✓.

Ustaw godzinę przyciskami v i ^.  
Potwierdź przyciskiem ✓.

Ustaw minuty przyciskami v i ^.  
Potwierdź przyciskiem ✓.

**Ustawienia DATY pojawią się automatycznie zaraz po ustawieniach czasu:**

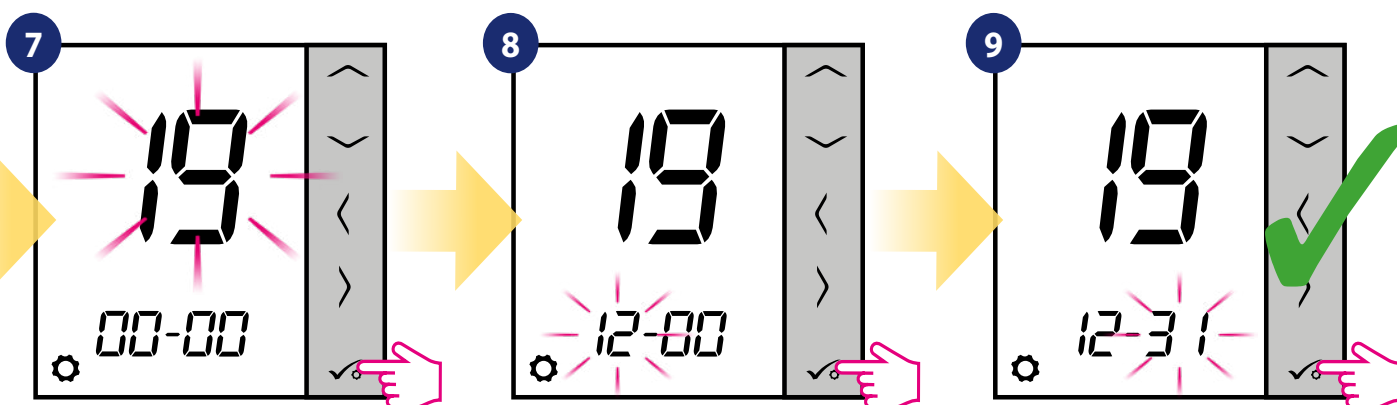

Ustaw rok używając przycisków v i ^.  
Potwierdź przyciskiem ✓.

Następnie ustaw miesiąc przyciskami v lub ^ i potwierdź przyciskiem ✓.

Ustaw dzień używając przycisków v i ^.  
Potwierdź przyciskiem ✓.

### 5.3 Korekta temperatury

Funkcja ta pozwala skalibrować odczyt temperatury regulatora o  $\pm 3,0^{\circ}\text{C}$  w krokach co  $0,5^{\circ}\text{C}$ . Jest to przydatne, jeśli regulator znajduje się w miejscu o nieco innej temperaturze niż ogólna panująca w pomieszczeniu lub odczyt regulatora różni się od innego, posiadanego termometru pokojowego. Aby skalibrować odczyt temperatury regulatora wykonaj poniższe kroki:

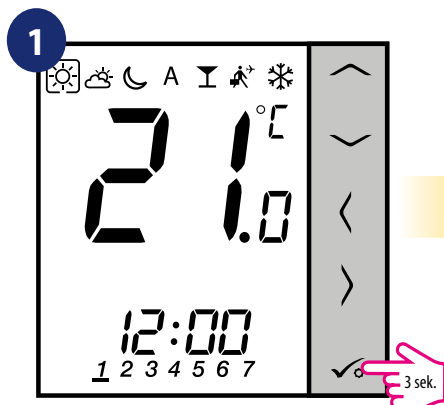

Przytrzymaj przycisk  $\checkmark$  przez 3 sekundy, aby wejść w menu regulatora.

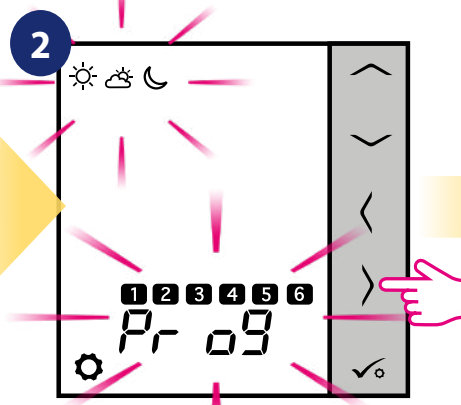

Następnie przejdź do ustawień kalibracji temperatury używając przycisków  $\langle$  oraz  $\rangle$ .

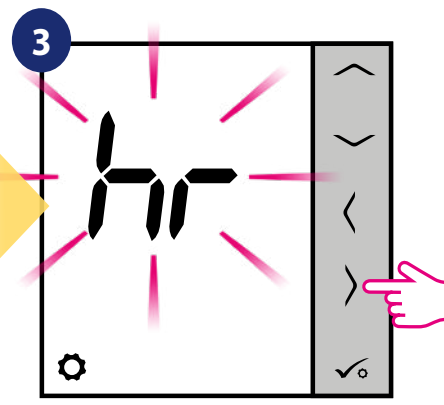

Przejdź dalej używając przycisku  $\rangle$ .

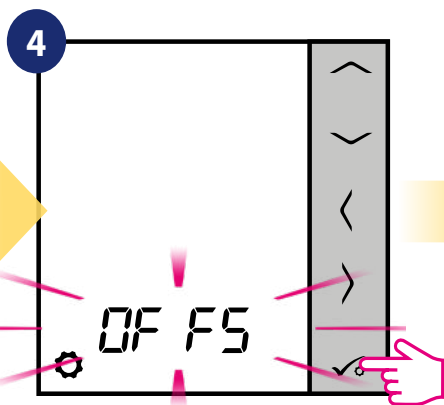

Potwierdź przyciskiem  $\checkmark$ .

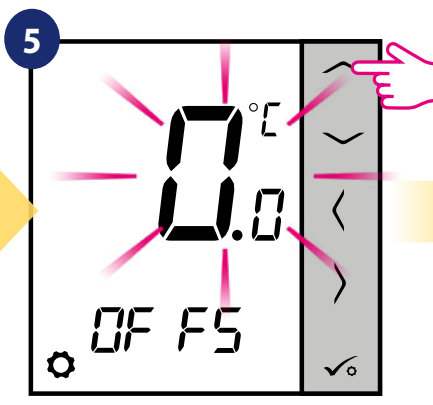

Wprowadź korektę dla temperatury przyciskami  $\vee$  i  $\wedge$ .

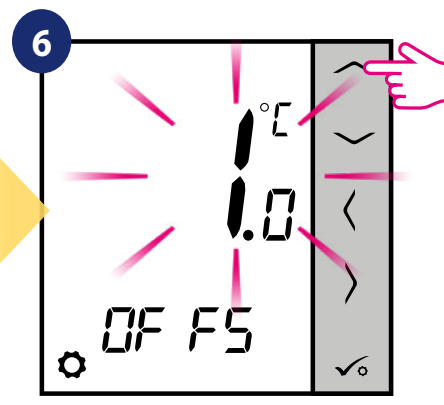

W celu zwiększenia/zmniejszenia wartości używaj przycisków  $\vee$  oraz  $\wedge$ .

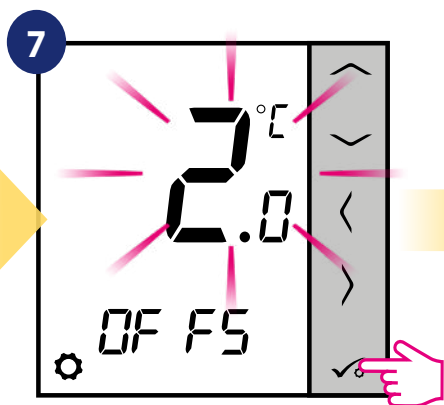

Potwierdź przyciskiem  $\checkmark$ .

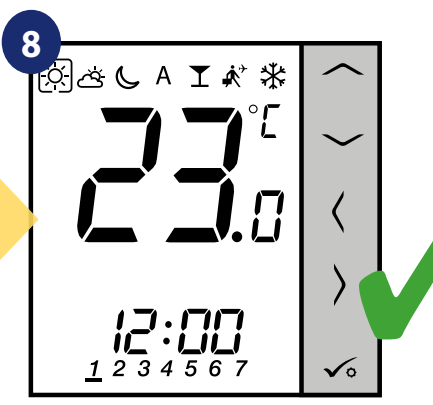

Regulator powróci do ekranu głównego z zapisaniem ustawień.

## 5.4 Zmiana trybu grzanie/chłodzenie

Tryb grzanie/chłodzenie jest zmieniany ręcznie.

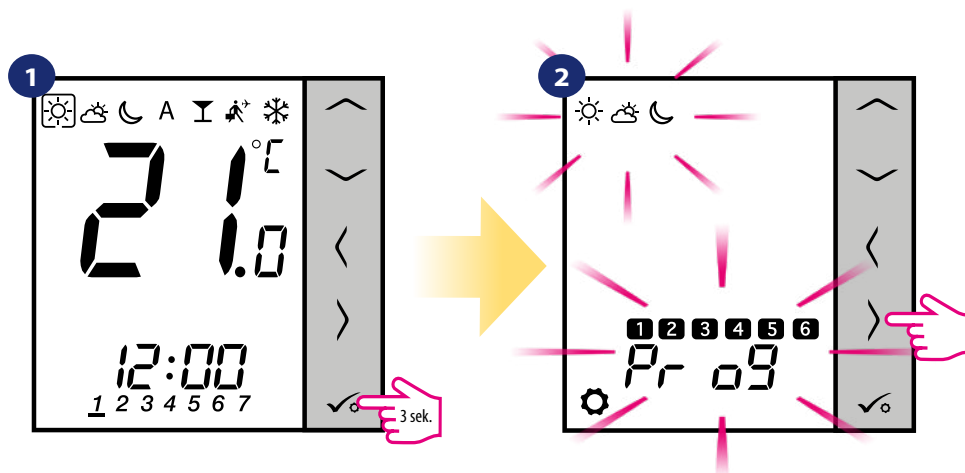

Przytrzymaj przycisk ✓ przez 3 sekundy, aby wejść w menu.

Następnie za pomocą przycisku > wybierz ustawienie grzanie/ chłodzenie.

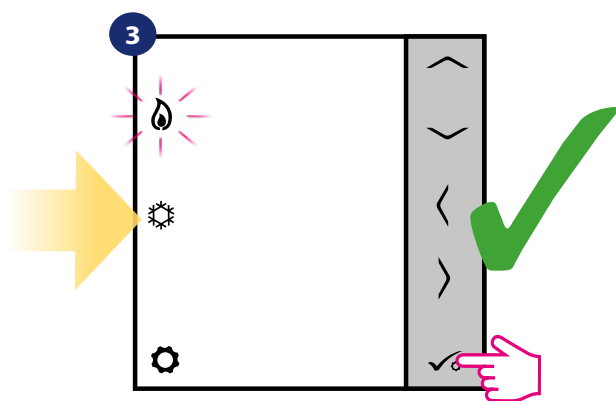

Zatwierdź zmianę przyciskiem ✓.



## 6. Lista parametrów serwisowych (ustawienia instalatora)

W parametrach serwisowych jest dostęp do zaawansowanych ustawień regulatora. Zmiany powinny być dokonywane tylko przez instalatorów, lub wykwalifikowanych użytkowników. Zmiana tych ustawień może mieć istotny wpływ na działanie i wydajność systemu. Aby uzyskać dostęp do parametrów serwisowych wykonaj poniższe kroki:

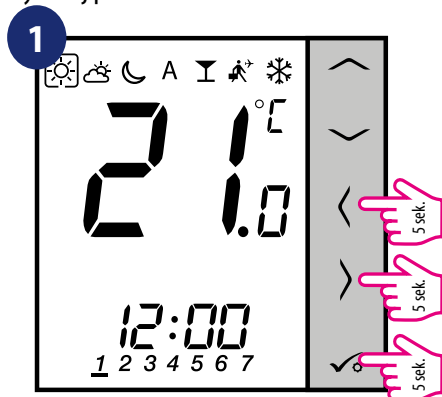

Przytrzymaj przyciski ✓ + < + > przez 5 sekund, aby wejść w tryb instalatora.

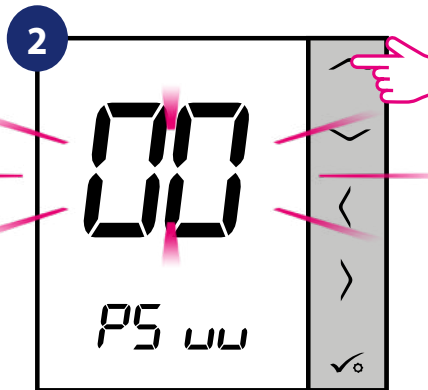

Użyj przycisków ∨ lub ∧ aby wybrać kod 49.

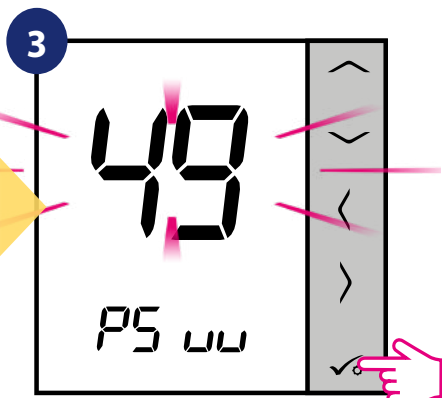

Potwierdź przyciskiem ✓.

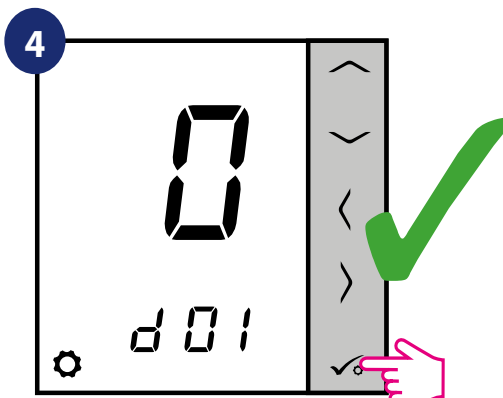

Wybierz parametr przyciskami < lub >. Użyj przycisków ∨ lub ∧ aby zmienić wartość parametru. Wybór potwierdź przyciskiem ✓.

dXX	Funkcja	Wartość parametru	Opis	Wartość domyślna
d01	Metoda kontroli temperatury	Ten parametr definiuje algorytm sterujący.		0
		0	według algorytmu PWM	
		1	Histereza $\pm 0.25^{\circ}\text{C}$	
		2	Histereza $\pm 0.5^{\circ}\text{C}$	
d02	Korekta wyświetlanej temperatury	$-3.0^{\circ}\text{C}$ do $+3.0^{\circ}\text{C}$	Jeśli regulator wskazuje błędną temperaturę, to można ją skorygować $\pm 3,0^{\circ}\text{C}$	$0.0^{\circ}\text{C}$
d03	Podłączenie dodatkowego czujnika temp. (styki S1/S2)	0	Czujnik niepodłączony	0
		1	Czujnik podłączony	
d04	Czujnik zewnętrzny używany do pomiaru temperatury powietrza lub podłogi (Funkcja aktywna, gdy d03=1)	0	Regulator mierzy temperaturę tylko na czujniku zewnętrznym	0
		1	Czujnik jest używany jako zabezpieczenie przed przegrzaniem podłogi	

dXX	Funkcja	Wartość parametru	Opis	Wartość domyślna
d05	Metoda kontroli układu chłodzenia	1	Histeresa $\pm 0.5^{\circ}\text{C}$ ( $\pm 1^{\circ}\text{F}$ )	2
		2	Histeresa $\pm 1^{\circ}\text{C}$ ( $\pm 1.5^{\circ}\text{F}$ )	
d06	Typ siłownika termoelektrycznego	0	NO - bezprądowo otwarty	1
		1	NC - bezprądowo zamknięty	
d07	Ochrona zaworów	0	Wyłączona	1
		1	Włączona	
d08	Temperatura ochrony przed zamarzaniem	5-17°C	Temperatura ochrony przed zamarzaniem utrzymywana jest np. w czasie działania trybu wakacje.	5.0°C
d09	Format zegara	0	12-godzinny	1
		1	24-godzinny	
d10	Strefy czasowe	-13 do +13 godzin	Możliwość dostosowania strefy czasowej użytkownika (co godzinę).	0
d11	Letnia zmiana czasu (DST)	0	Wyłączona	1
		1	Włączona	
d12	Limit temperatury grzania	5°C - 35°C	Maksymalna temperatura grzania, która może zostać ustawiona.	35°C
d13	Limit temperatury chłodzenia	5°C - 40°C	Maksymalna temperatura chłodzenia, która może zostać ustawiona.	5°C
d14	Maksymalna temperatura podłogi - ogrzewanie	6°C - 45°C	W celu zabezpieczenia podłogi przed przegrzaniem - grzanie zostanie wyłączone jeśli temperatura czujnika podłogowego przekroczy maksymalny poziom.	27°C
d15	Minimalna temperatura podłogi - ogrzewanie	6°C - 45°C	W celu zabezpieczenia podłogi przed niską temperaturą - grzanie zostanie załączone jeśli temperatura czujnika podłogowego przekroczy minimalny poziom.	10°C
d16	Minimalna temperatura podłogi - chłodzenie	6°C - 45°C	W celu zabezpieczenia podłogi przed niską temperaturą - chłodzenie zostanie wyłączone jeśli temperatura czujnika podłogowego przekroczy minimalny poziom.	6°C
d17	Domyślne rozkłady programów	1-5	Istnienie możliwość wyboru jednego z pięciu domyślnych rozkładów programów. Programy można zmieniać.	1
d18	Zmiana trybu grzanie/ chłodzenie	0	Praca z układem grzewczym	0
		1	Praca z układem chłodzącym	

## 7. Reset fabryczny

Jeżeli chcesz powrócić do ustawień fabrycznych, postępuj zgodnie z poniższymi krokami. Warto pamiętać, że po zresetowaniu regulatora, wszystkie ustawienia urządzenia zostaną skasowane i będzie trzeba rozpocząć proces konfiguracji od początku:

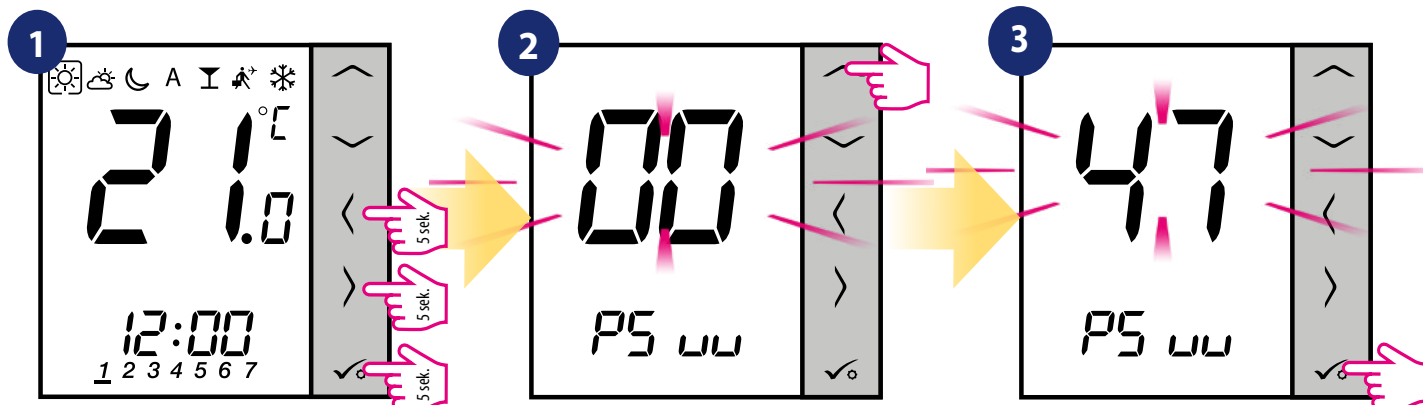

Przytrzymaj przyciski ✓ + <+> przez 5 sekund, aby wejść w tryb instalatora.

Użyj przycisków ↓ lub ↑ aby wybrać kod 47.

Potwierdź przyciskiem ✓.

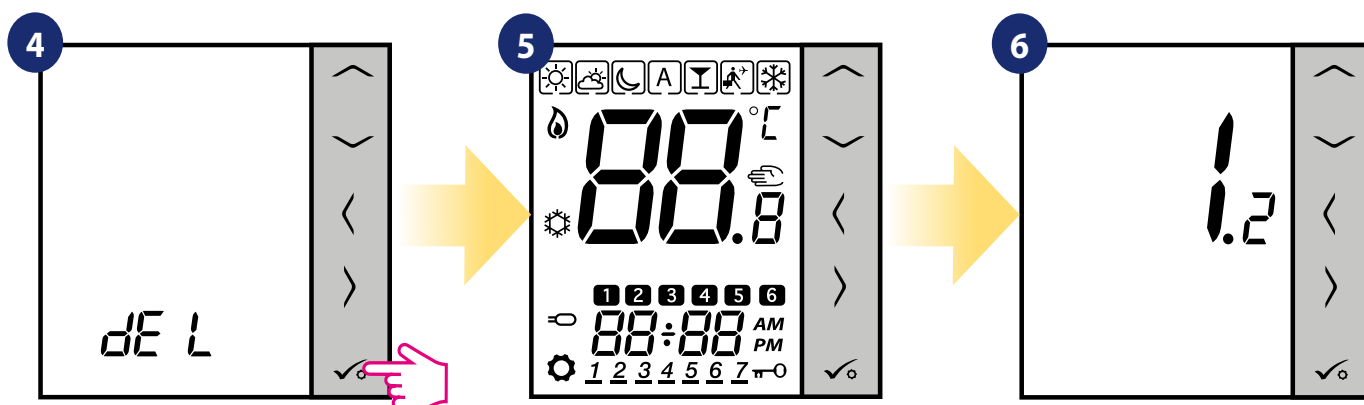

Potwierdź usunięcie „del” klikając przycisk ✓.

Poczekaj parę chwil, aby regulator zakończył procedurę resetowania...

...regulator wyświetli wersję oprogramowania.

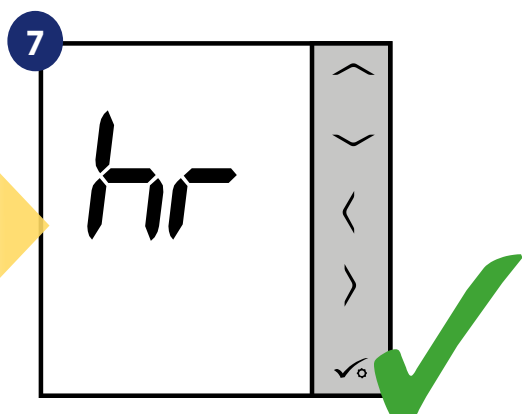

Regulator został pomyślnie zresetowany. Pojawi się ekran z ustawieniami czasu i daty.

## 8. Kody błędów

Kod błędu	Opis błędu
Err02	Maksymalna / minimalna temperatura podłogi została przekroczona
Err03	Uszkodzony czujnik temperatury
Err04	Zwarcie na czujniku temperatury

## 9. Czyszczenie i konserwacja

Regulator VS30W/VS30B nie wymaga specjalnej konserwacji. Do czyszczenia i konserwacji powierzchni nie wolno używać szczotek, myjek lub innych narzędzi mogących porysować powierzchnię regulatora oraz nie należy stosować środków ściernych, pieniających, jak i agresywnych substancji zawierających kwasy, chlor lub jego związki, rozpuszczalniki lub środki wybielające), gdyż może to spowodować uszkodzenie regulatora. Wyświetlacz i przyciski należy zawsze czyścić za pomocą wilgotnej miękkiej ściereczki. Powierzchnie plastikowe można również czyścić bezbarwnymi, łagodnymi środkami czyszczącymi. Środka czyszczącego nie należy natryskiwać bezpośrednio na urządzenie. Po umyciu powierzchni można ją delikatnie wypolerować miękką, suchą ściereczką. Wewnątrz urządzenia nie ma części, które mogą być naprawiane/wymieniane przez użytkownika. Serwis lub naprawa może być przeprowadzona tylko przez autoryzowany serwis SALUS Controls.

## 10. Dane techniczne

Zasilanie	230 V AC 50 Hz
Max obciążenie	3 A
Sygnal wyjściowy	230 V AC 50 Hz
Zakres regulacji temperatury	5°C – 35°C
Wymiary	86mm x 86mm x 42mm

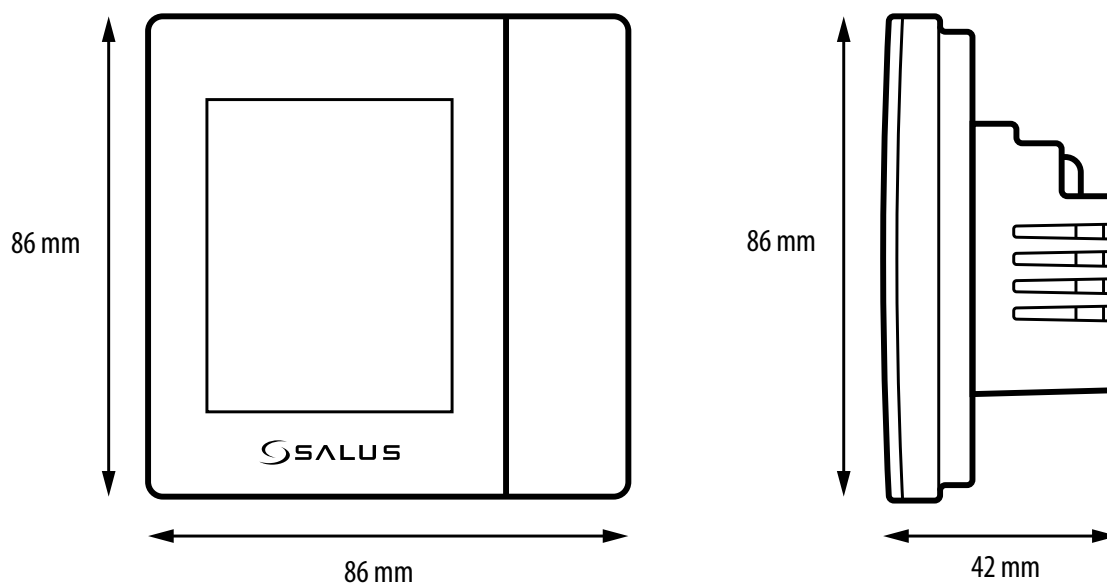

## 11.Gwarancja

SALUS CONTROLS gwarantuje, że ten produkt jest wolny od jakichkolwiek wad materiałowych lub produkcyjnych i działa zgodnie ze specyfikacją przez okres pięciu lat od daty instalacji. SALUS CONTROLS zastrzega wyłączną odpowiedzialność za naruszenie niniejszej gwarancji naprawą lub wymianą wadliwego produktu. Niniejszy produkt został wyposażony w oprogramowanie zgodne z oznaczeniem dystrybutora w momencie jego sprzedaży. Producent/dystrybutor udziela gwarancji obejmującej wszystkie funkcje i specyfikę produktu zgodnie z tym oznaczeniem. Gwarancja dystrybutora nie obejmuje poprawnego działania funkcji i cech dostępnych w wyniku aktualizacji oprogramowania produktu. Pełne warunki gwarancji dostępne są na stronie internetowej [www.salus-controls.pl](http://www.salus-controls.pl)

Nazwa klienta: .....

Adres klienta: .....

..... Kod pocztowy: .....

Numer telefonu: ..... Email: .....

Nazwa firmy: .....

Numer telefonu: ..... Email: .....

Data instalacji: .....

Imię i nazwisko instalatora: .....

Podpis instalatora: .....

**DISTRIBUTOR SALUS CONTROLS:**

QL CONTROLS Sp. z o.o., Sp. k.

Rolna 4,

43-262 Kobielice,

Poland

**IMPORTER:**

SALUS Controls Plc

Units 8-10 Northfield Business Park

Forge Way, Parkgate

Rotherham

S60 1SD

United Kingdom



[www.salus-controls.com](http://www.salus-controls.com)

SALUS Controls wchodzi w skład Computime Group Limited.

Zgodnie z polityką rozwoju produktów, SALUS Controls plc zastrzega sobie prawo do zmiany specyfikacji, wzornictwa, oraz materiałów użytych do produkcji, wykazanych w niniejszej instrukcji, bez wcześniejszego powiadomienia.

Ver. 1

Data wydania: 31 VIII 2020

Soft version: 1.2

