

BTRP230V(50) - PEŁNA INSTRUKCJA

 **SALUS**
CONTROLS

SPIS TREŚCI

1. Wprowadzenie.....	4
1.1 Zgodność produktu.....	4
1.2 Informacje dotyczące bezpieczeństwa.....	4
1.3 Informacje o produkcie.....	5
2. Montaż.....	6
2.1 Zawartość opakowania.....	6
2.2 Wybierz właściwe miejsce dla regulatora.....	6
2.3 Schemat podłączenia regulatora.....	7
I A - 4 żyłowa instalacja z listwą sterującą KL08NSB.....	8
I B - 4 żyłowa instalacja z listwą sterującą KL06.....	10
II - 3 żyłowa instalacja z listwą sterującą KL08NSB.....	12
III A - Praca z przekaźnikiem RM-16A - podłączenie do kotła gazowego.....	14
IIIB - Praca z przekaźnikiem RM - 16A - podłączenie do sterownika kotła stałopalnego.....	14
III C - Praca z przekaźnikiem RM-16A - podłączenie do urządzenia elektrycznego o mocy większej niż pozwala na to przekaźnik regulatora.....	15
3. Zanim zaczniesz (pierwsze uruchomienie).....	16
3.1 Opis ikon na wyświetlaczu LCD.....	16
3.2 Funkcje przycisków.....	16
3.3 Sekwencja pierwszego uruchomienia.....	17
4. Wybór trybów pracy.....	18
5. Ustawienia użytkownika (podstawowe).....	19
5.1 Praca według harmonogramu.....	19
5.2 Czas/Data.....	22
5.3 Korekta temperatury.....	23
5.4 Zmiana trybu grzanie/chłodzenie.....	24
6. Lista parametrów serwisowych (ustawienia instalatora).....	25
7. Reset fabryczny.....	27
8. Kody błędów.....	28
9. Czyszczenie i konserwacja.....	29
10. Dane techniczne.....	29
11. Gwarancja.....	30

1. Wprowadzenie

1.1 Zgodność produktu

Dyrektywy UE: 2014/53/EU i 2011/65/EU.

Pełne informacje dostępne są na stronie internetowej www.saluslegal.com

1.2 Informacje dotyczące bezpieczeństwa

- Przed rozpoczęciem prac instalacyjnych oraz przed użytkowaniem produktu, należy zapoznać się z całością instrukcji.
- Zawarte w instrukcji informacje są istotne dla prawidłowego funkcjonowania.
- W celu uniknięcia wypadków, skutkujących szkodami osobowymi i materialnymi, należy stosować się do wszelkich zasad bezpieczeństwa, wyszczególnionych w niniejszej instrukcji.
- Urządzenia nie powinny użytkować osoby o ograniczonych zdolnościach psychicznych, sensorycznych lub umysłowych, bez doświadczenia, o niewystarczającej wiedzy, jak również dzieci.
- Urządzenie należy trzymać z dala od dzieci i dopilnować, aby nie bawiły się nim. Dzieci nie należy pozostawiać bez opieki.
- Nie należy pozostawiać opakowania, obudowy, lub jakichkolwiek luźnych części urządzenia bez dozoru, gdyż stanowią one zagrożenie dla dzieci.

INSTALACJA:

- Instalacja musi zostać przeprowadzona przez wykwalifikowaną osobę, posiadającą odpowiednie uprawnienia elektryczne, zgodnie z normami i przepisami obowiązującymi w danym kraju oraz na terenie UE.
- Nigdy nie próbuj podłączać urządzenia w inny sposób niż opisany w instrukcji.
- Urządzenie nie może być narażane na skrajne temperatury, silne wibracje lub poddawane uderzeniom mechanicznym.
- Urządzenia nie należy używać w niekorzystnych warunkach środowiska.

UWAGA:

- Dla całej instalacji mogą występować dodatkowe wymogi ochrony, za których zachowanie odpowiada instalator.



Dbłość o środowisko naturalne jest dla nas sprawą nadrzędną. Świadomość, że produkujemy urządzenia elektroniczne zobowiązuje nas do bezpiecznej dla natury utylizacji zużytych elementów i urządzeń elektronicznych. W związku z tym firma otrzymała numer rejestrowy nadany przez Głównego Inspektora Ochrony Środowiska. Symbol przekreślonego kosza na śmieci na produkcie oznacza, że produktu nie wolno wyrzucać do zwykłych pojemników na odpady. Segregując odpady przeznaczone do recyklingu pomagamy chronić środowisko naturalne. Obowiązkiem użytkownika jest przekazanie zużytego sprzętu do wyznaczonego punktu zbiórki w celu recyklingu odpadów powstałych ze sprzętu elektrycznego i elektronicznego.

1.3 Informacje o produkcie

BTRP230V(50) to podtynkowy regulator pokojowy do montażu w ramce 55x55mm dedykowany do kontroli ogrzewania/chłodzenia płaszczyznowego, charakteryzującego się dużą bezwładnością cieplną. Podłącza się go do przewodowej listwy sterującej. Posiada funkcję tworzenia własnych harmonogramów. Może sterować regulatorami dobowymi - za pośrednictwem listwy sterującej wysyła do nich sygnał NSB (nocnego obniżenia temperatury) i przełącza je na temperaturę ekonomiczną. Wówczas harmonogram czasowy jest wspólny dla wszystkich regulatorów (wg regulatora tygodniowego), natomiast temperatury ustawia się indywidualnie na każdym regulatorze.

Regulator pokojowy działa na zasadzie włączania i wyłączania systemu grzewczego w razie potrzeby poprzez pomiar temperatury powietrza. Gdy temperatura powietrza spadnie poniżej nastawy termostatu włącza ogrzewanie, a wyłącza je po osiągnięciu ustawionej temperatury.

Ustawienie regulatora na wyższą temperaturę nie przyspieszy nagrzewania się pomieszczenia. To, jak szybko pomieszczenie się nagrzewa, zależy od zaprojektowanego systemu grzewczego, na przykład od temperatury czynnika grzewczego. Tak samo zmniejszenie jeszcze bardziej temperatury podczas chłodzenia pomieszczenia, nie wpłynie na szybsze ochładzanie.

Ustawienie regulatora na niższą zadaną spowoduje, że pomieszczenie będzie kontrolowane przy niższej temperaturze i pozwoli zaoszczędzić energię.

Najlepszym sposobem na znalezienie odpowiedniej dla siebie temperatury jest ustawienie regulatora pokojowego na niską wartość temperatury - powiedzmy 18°C - a następnie zwiększanie jej o jeden stopień każdego dnia, aż poczujemy się komfortowo.

Regulatory pokojowe potrzebują swobodnego przepływu powietrza, aby wykryć temperaturę, dlatego nie mogą być zasłonięte zasłonami lub zablokowane meblami. Znajdujące się w pobliżu grzewcze urządzenia elektryczne, telewizory, lampy ścienne lub stołowe, kominki czy grzejniki mogą uniemożliwić prawidłowy pomiar temperatury, a tym samym prawidłowe działanie regulatora.

CECHY PRODUKTU:

- bezgłośna praca (TRIAC)
- posiada algorytm sterujący PWM
- ochrona przed zbyt wysoką lub zbyt niską temperaturą przy zastosowaniu dodatkowego czujnika podłogowego FS300
- ochrona zaworów termostacyjnych przed zastaniem (VP)
- posiada wejście na dodatkowy czujnik temperatury
- posiada tryb ochrony przed zamarzaniem
- montaż w puszcze \varnothing 60 mm

2. Montaż

2.1 Zawartość opakowania

- 1) Regulator BTRP230V(50)
- 2) Skrócona instrukcja
- 3) Śruby montażowe



2.2 Wybierz właściwe miejsce dla regulatora

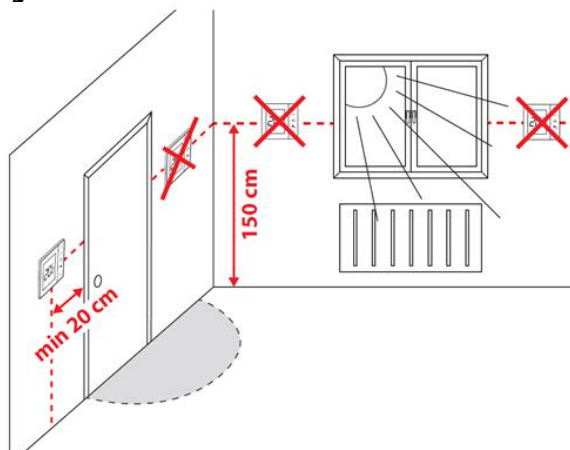

Uwaga:

Idealna pozycja do montażu regulatora HTRP230V(50) wynosi ok. 1,5 m nad poziomem podłoża, z dala od wszelkich źródeł ciepła lub chłodu. Nie zaleca się montować regulatora na ścianie zewnętrznej, w przeciągu lub w miejscu, gdzie będzie narażony na bezpośrednie działanie promieni słonecznych.

Montaż ścienny

Montaż: do montażu termostatu należy użyć akcesoriów dołączonych do zestawu (śruby montażowe). Zdejmij tylną pokrywę, aby zamontować płytkę na ścianie. Następnie wystarczy nałożyć termostat na płytkę w odpowiednie otwory.

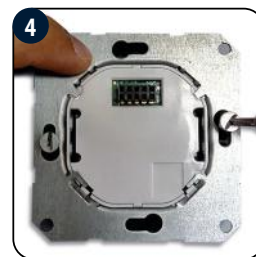

Upewnij się, że przewody nie są pod napięciem 230V AC. Podłącz regulator według schematu elektrycznego.

Zamontuj regulator jak na powyższych zdjęciach, korzystając z przewidzianych otworów na śruby.



Zamontuj ramkę ozdobną, a następnie nasuń przód regulatora (z pokrętkiem) na jego tylną część. Regulator jest przygotowany do pracy. Za pomocą przycisków możesz ustawić zadaną temperaturę.

2.3 Schemat podłączenia regulatora

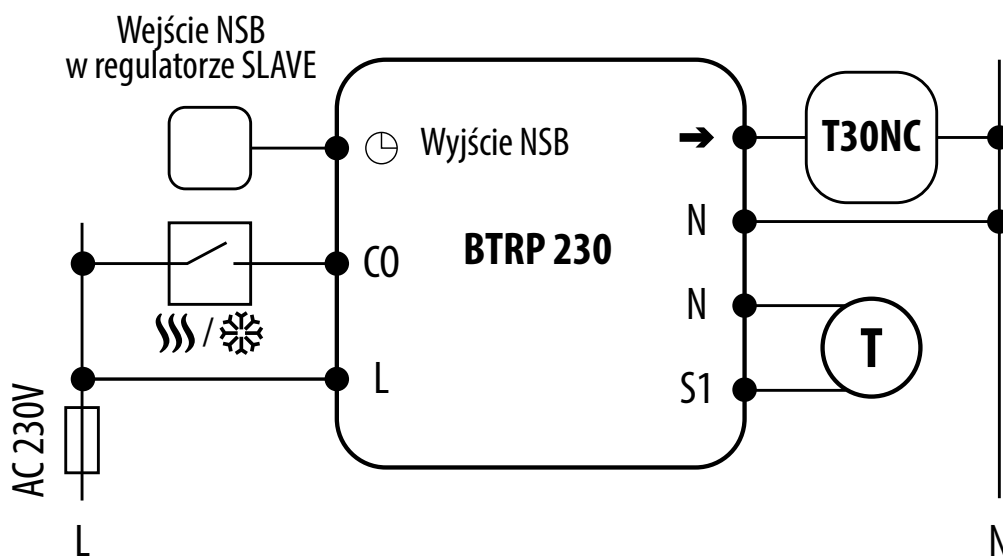

Legenda:

T30NC Siłownik termoelektryczny

T Czujnik temperatury

Wyjaśnienie symboli:

L, N - zasilanie 230V AC

☉ - NSB - nocna redukcja temperatury
(wyjście 230V)

➔ SL - sygnał wyjściowy 230V AC

CO - przełączanie styku między ogrzewaniem
i chłodzeniem (wejście 230V AC)

S1, N - dodatkowy czujnik temperatury,
na przykład FS300

I A - 4 żyłowa instalacja z listwą sterującą KL08NSB

BTRP230V(50) może pracować jako regulator typu MASTER - tygodniowy (kontroler większej grupy regulatorów). Może on wtedy wpływać na regulatory typu SLAVE - dobowe (np. BTR230V(20)). Regulator MASTER kontroluje regulator typu SLAVE tylko jeśli regulator SLAVE jest w trybie AUTO. Temperatura komfortowa i temperatura ekonomiczna są ustawiane indywidualnie na każdym regulatorze, natomiast przełączanie pomiędzy tymi temperaturami jest oparte na harmonogramie regulatora BTRP230V(50). Funkcje takie jak: ręczna zmiana temperatury zadanej, tryb WAKACJE, tryb PARTY czy tryb przeciwmroźniowy nie są regulowane przez regulator MASTER.

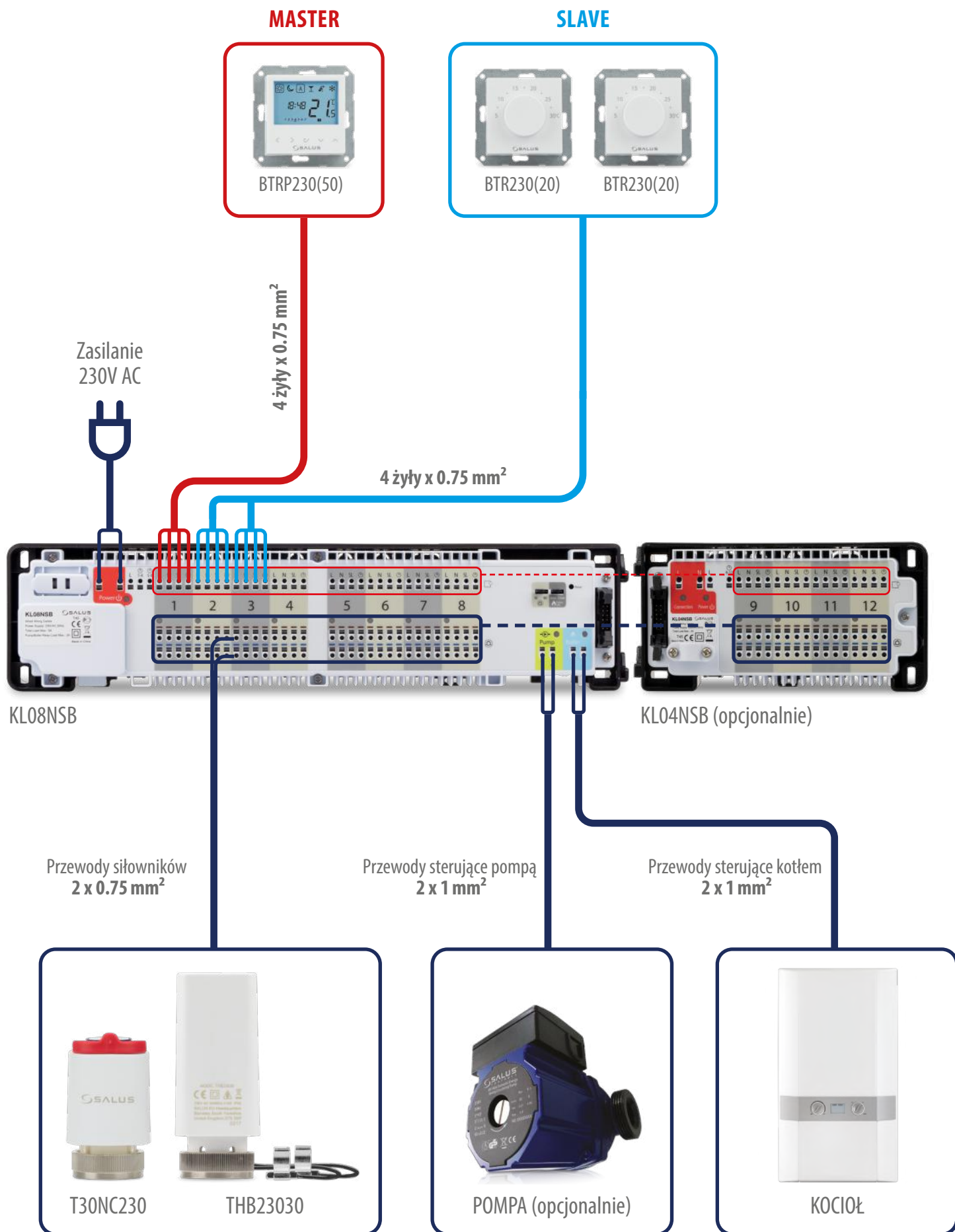

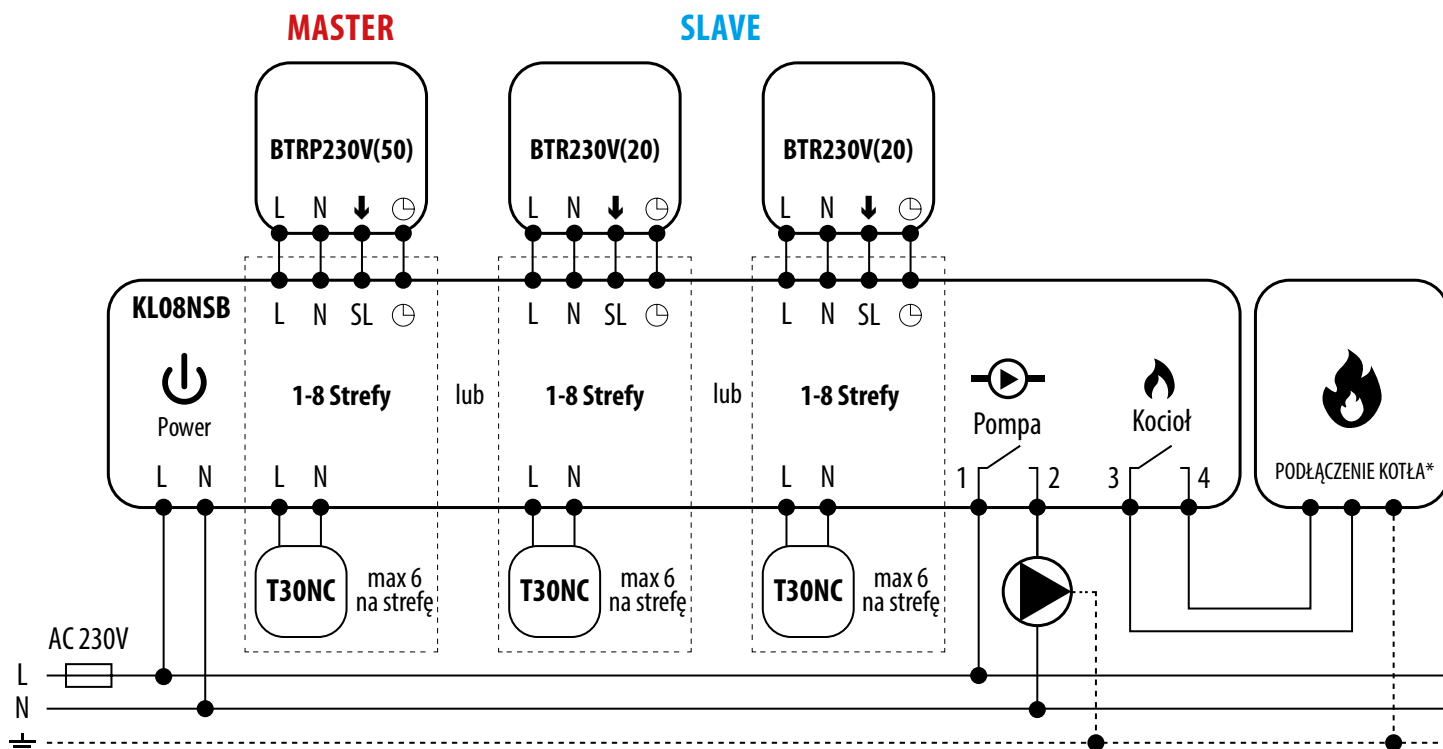

Legenda:



Kocioł - Podłączenie kotła* - Styki w kotle do podłączenia regulatora ON/OFF (według instrukcji kotła)



Pompa



Siłownik termoelektryczny

Wyjaśnienie symboli:

L, N - zasilanie 230V AC

- nocna redukcja temperatury
(wyjście 230V - w regulatorze MASTER)
(wejście 230V - w regulatorze SLAVE)

- **SL** - sygnał sterujący 230 V AC dla siłowników

- bezpiecznik

I B - 4 żyłowa instalacja z listwą sterującą KL06

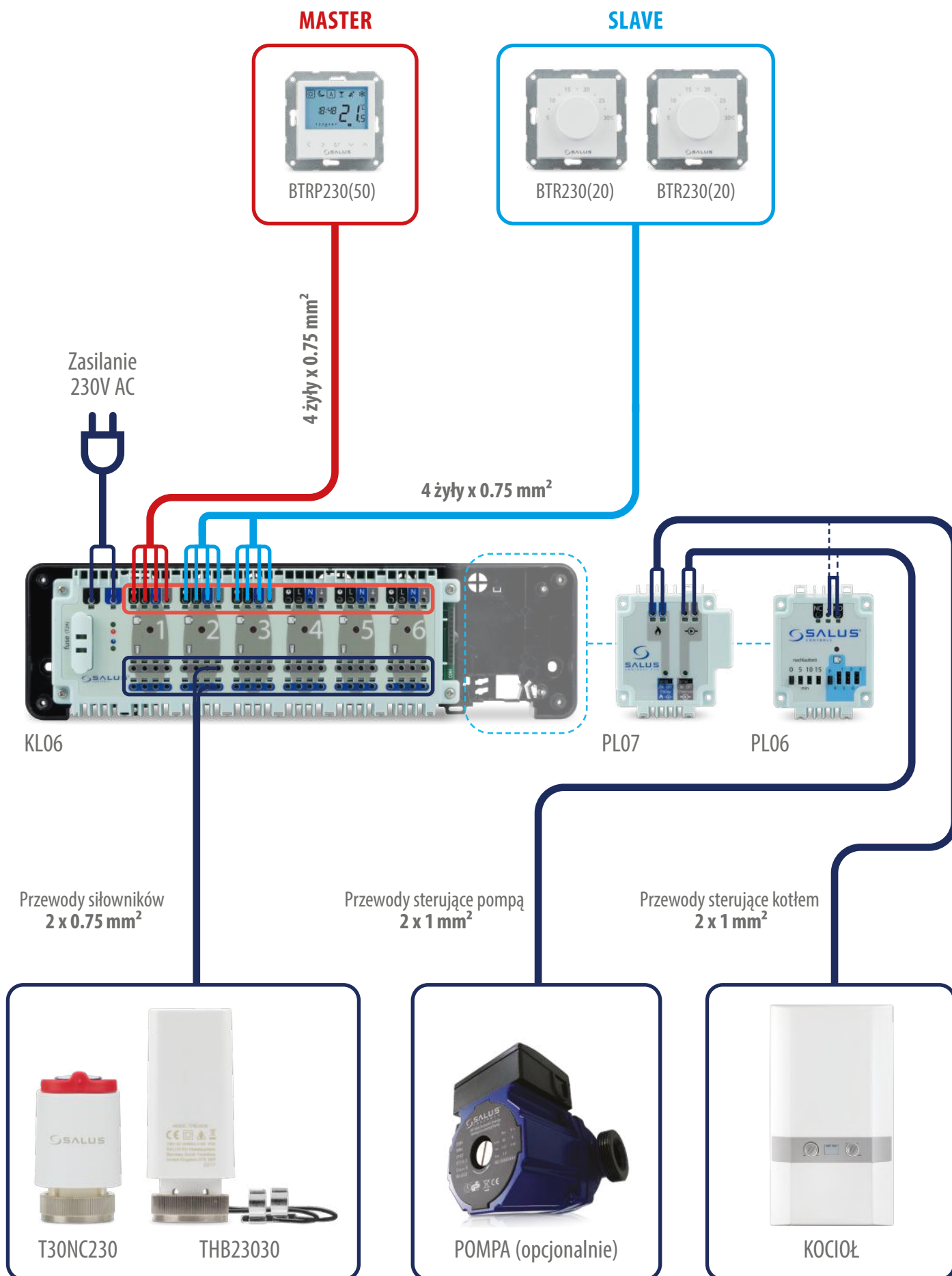

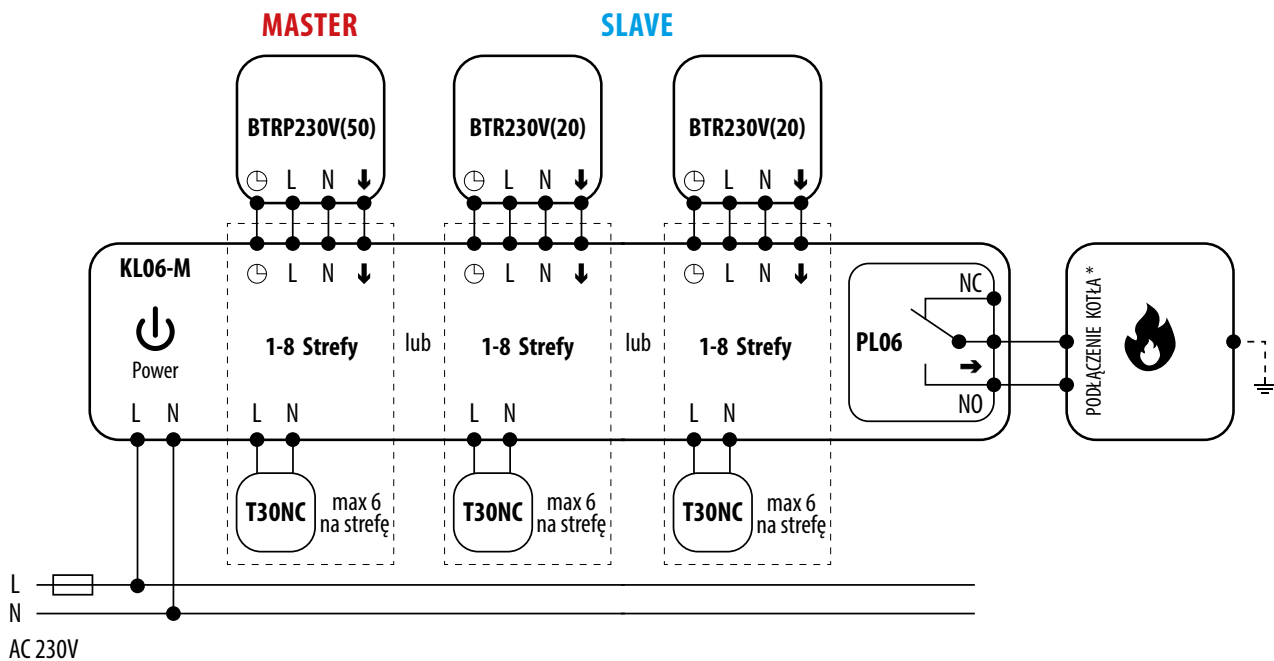

Schemat podłączenia pompy z modulem (dla KL06)

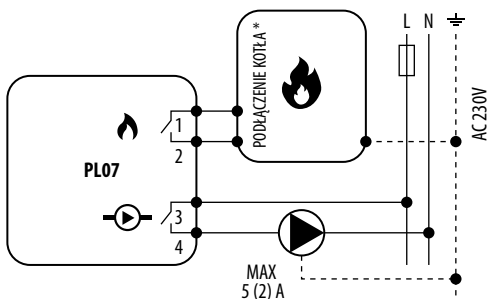

Legenda:



Kocioł - Podłączenie kotła - Styki w kotle do podłączenia regulatora ON/OFF (według instrukcji kotła)



Pompa



Siłownik termoelektryczny

Wyjaśnienie symboli:

L, N - zasilanie 230V

⌚ - NSB - nocna redukcja temperatury (wyjście 230V - w regulatorze MASTER) (wejście 230V - w regulatorze SLAVE)

↓ - SL - sygnał sterujący 230 V AC dla siłowników

NC, NO - styki beznapięciowe wyjściowe

⊞ - bezpiecznik

Schemat podłączenia pompy i kotła z modulem (dla KL06)

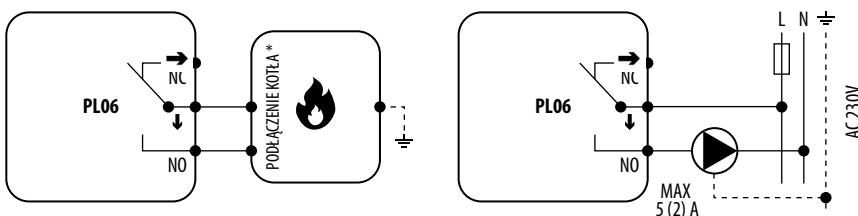

II - 3 żyłowa instalacja z listwą sterującą KL08NSB

Zasady działania:

- funkcjonalność w działaniu regulatora BTRP230V(50) w 3 żyłowej instalacji jest oparta na innej zasadzie: funkcja NSB jest niedostępna, zatem regulator BTRP230V(50) nie ma możliwości pracować jako MASTER - bez wpływu na inne regulatory (typu SLAVE), np. BTR230V(20),
- harmonogram można ustawić indywidualnie na każdym regulatorze BTRP230V(50) podłączonym do tej samej listwy.



UWAGA!

Te same zasady działania dotyczą listwy sterującej KL06.

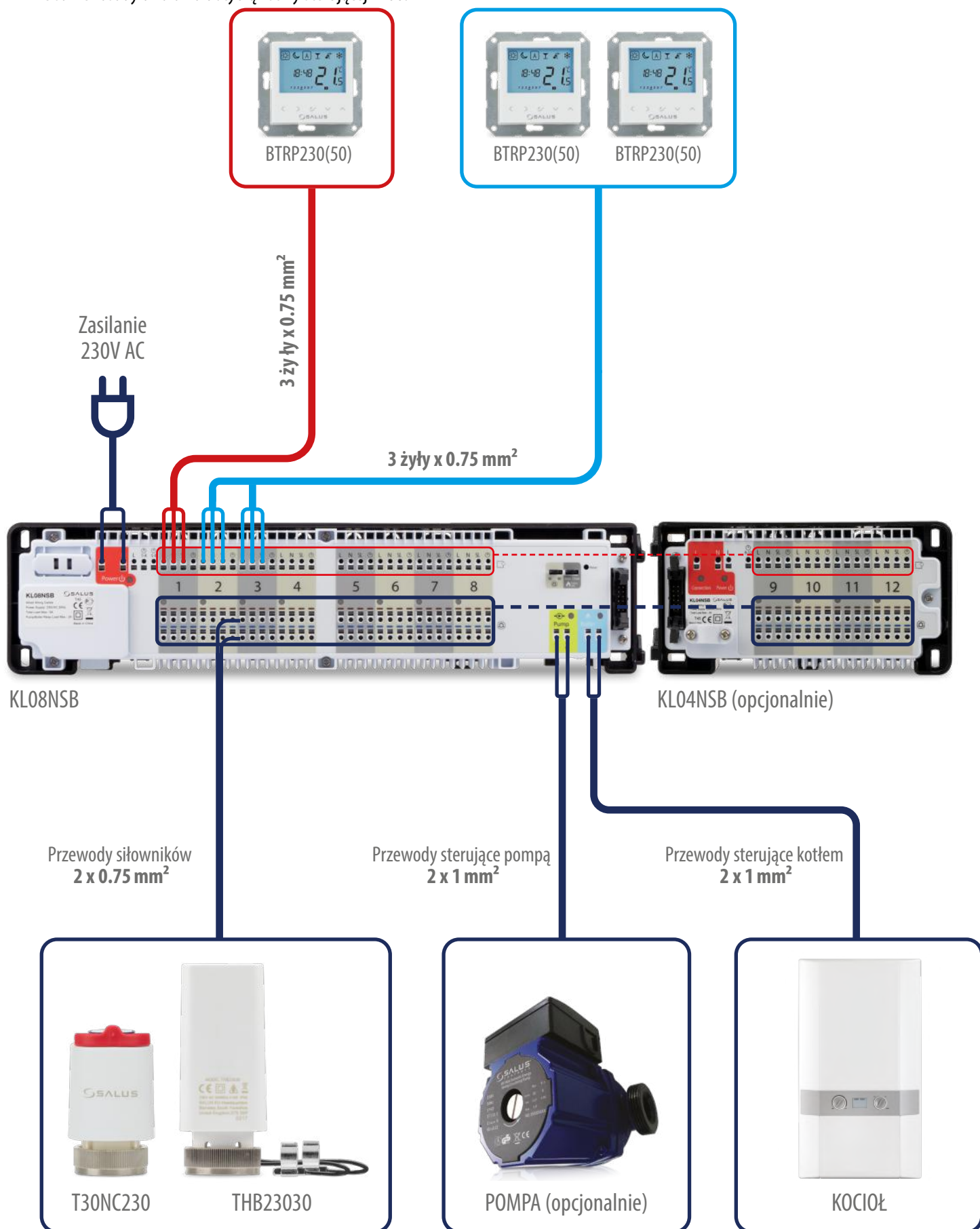

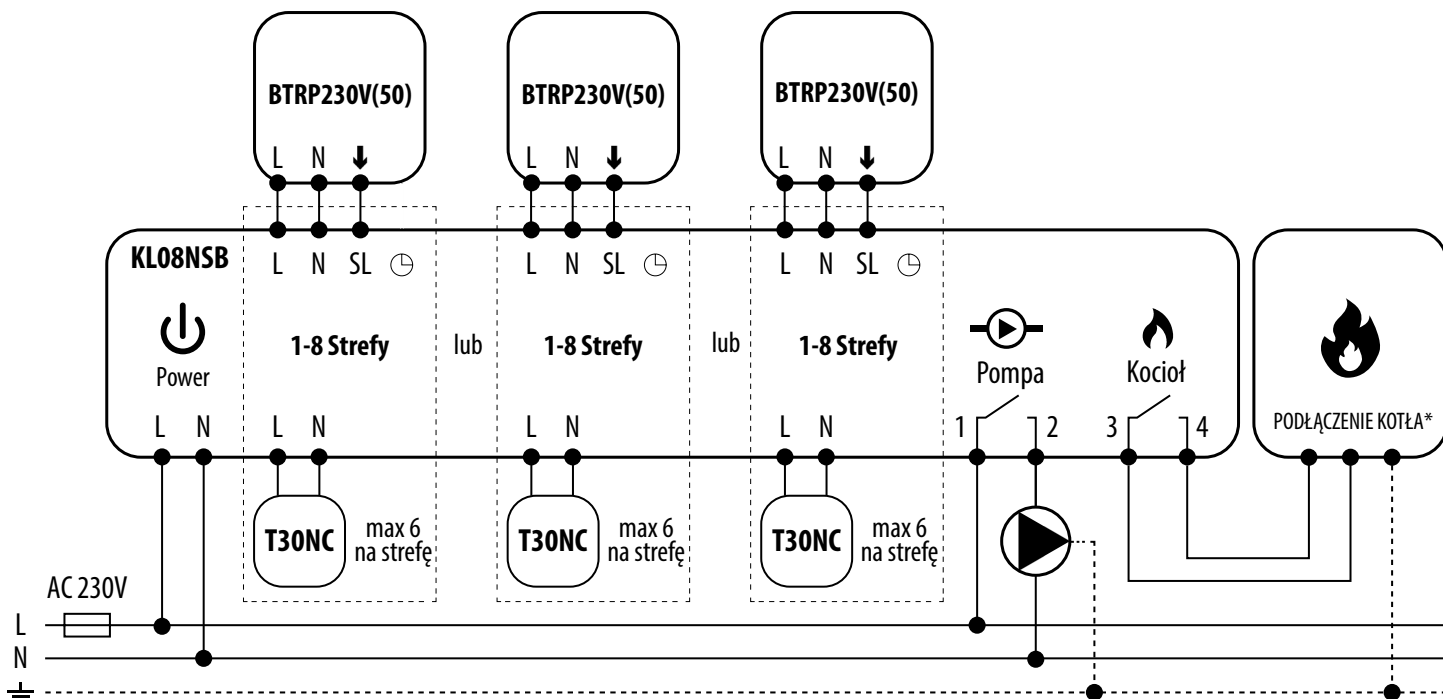

Legenda:



Kocioł - Podłączenie kotła* - Styki w kotle do podłączenia regulatora ON/OFF (według instrukcji kotła)



Pompa



Siłownik termoelektryczny

Wyjaśnienie symboli:

L, N - zasilanie 230V AC



NSB - nocna redukcja temperatury** (wyjście 230V)



SL - sygnał sterujący 230 V AC dla siłowników



- bezpiecznik

**** - w instalacji 3 żyłowej nie używane**

III A - Praca z przekaźnikiem RM-16A - podłączenie do kotła gazowego

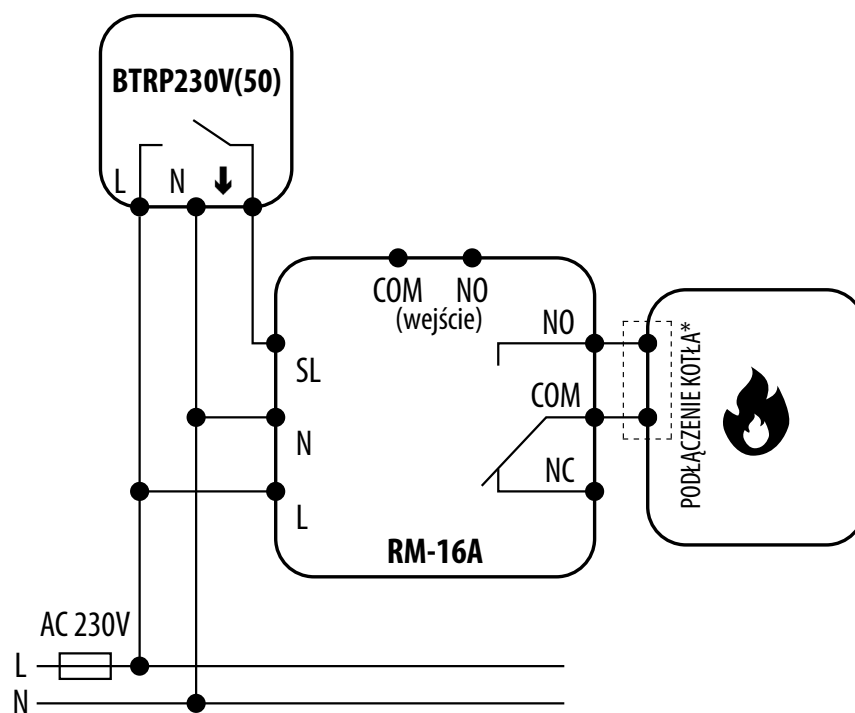

Podłączenie regulatora napięciowego 230 V AC do kotła gazowego (lub innego urządzenia grzewczego) wyposażonego w styk ON - OFF.

IIIB - Praca z przekaźnikiem RM - 16A - podłączenie do sterownika kotła stałopalnego

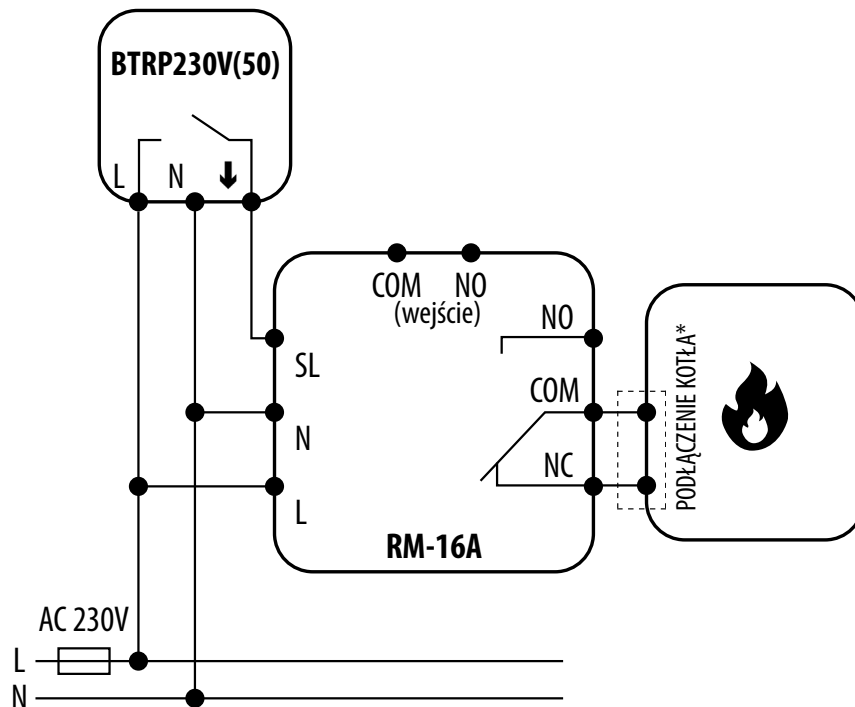

Podłączenie regulatora napięciowego 230V AC do sterownika kotła stałopalnego wyposażonego w styk ON - OFF.



UWAGA! Pamiętaj o aktywacji termostatu w sterowniku kotła stałopalnego.

III C - Praca z przełącznikiem RM-16A - podłączenie do urządzenia elektrycznego o mocy większej niż pozwala na to przełącznik regulatora



UWAGA! Maksymalne obciążenie urządzenia elektrycznego nie powinno przekraczać 16A.

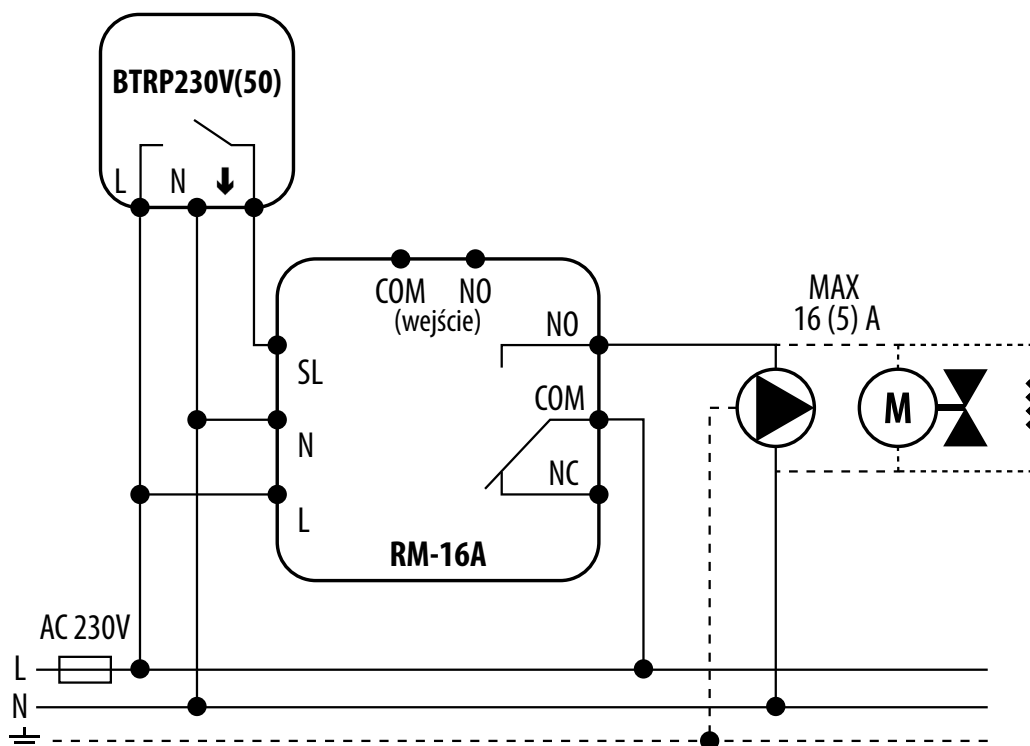

Legenda:



Pompa



Siłownik zaworu



Mata grzewcza

Wyjaśnienie symboli:

L, N - zasilanie 230V AC

↓ - SL - sygnał sterujący 230 V AC

NO, COM, NC - styki beznapięciowe
wyjściowe

— — - bezpiecznik

3. Zanim zaczniesz (pierwsze uruchomienie)

3.1 Opis ikon na wyświetlaczu LCD

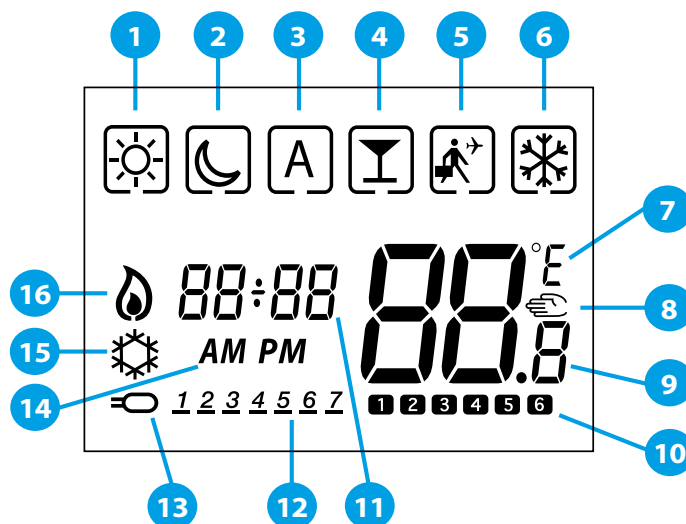

- | | |
|-----------------------------------|-----------------------------------|
| 1. Temperatura komfortowa | 9. Obecna temperatura |
| 2. Temperatura ekonomiczna | 10. Numer programu |
| 3. Tryb automatyczny | 11. Godzina |
| 4. Tryb PARTY | 12. Dzień tygodnia |
| 5. Tryb WAKACJE | 13. Dodatkowy czujnik temperatury |
| 6. Tryb przeciwwamrozeniowy | 14. AM (rano) / PM (po południu) |
| 8. Tryb ręczny / nadpisanie temp. | 15. Chłodzenie |
| | 16. Grzanie |

3.2 Funkcje przycisków

Opis Przycisków	
Przycisk	Funkcja
	1. Zwiększanie / zmniejszanie zadanej temperatury. 2. Zwiększanie / zmniejszanie wartości takich jak: dzień tygodnia, czas, Tryb Party, Tryb Wakacje, itd. 3. Ustawienie innych parametrów.
	1. Wybór trybu pracy. 2. Przejście pomiędzy parametrami.
	1. Przycisk OK - zatwierdzanie wyboru. 2. Dotknięcie i długie przytrzymanie powoduje zapis ustawień i wyjście. 3. Dotknięcie i dłuższe przytrzymanie powoduje także wejście do ustawień użytkownika.
	1. Jednoczesne dotknięcie i przytrzymanie przycisków: „strzałka w lewo” + „strzałka w górę” powoduje wejście w ustawienia instalatora.



UWAGA! Dotknij dowolnego przycisku, aby podświetlić ekran.

3.3 Sekwencja pierwszego uruchomienia

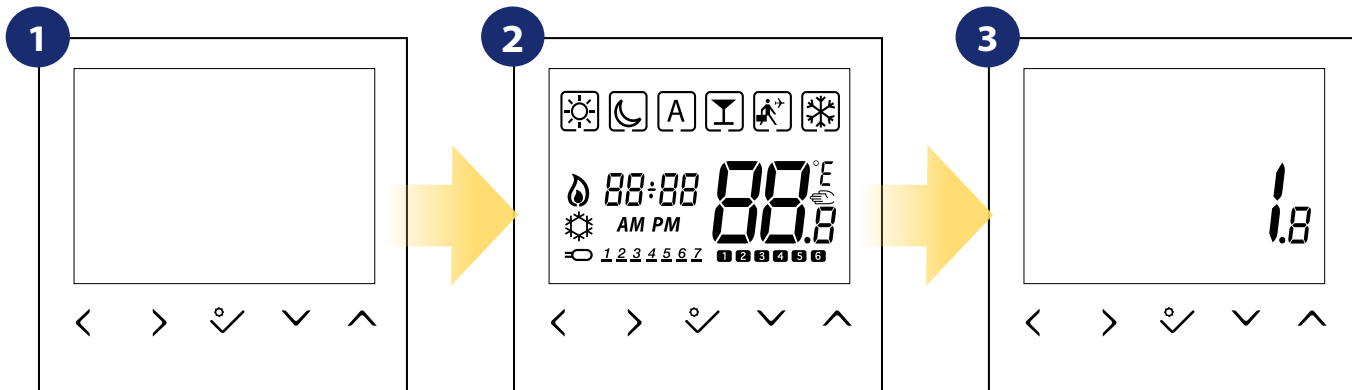

W celu włączenia regulatora należy go podłączyć do napięcia 230V i...

...wyświetlacz pokaże wszystkie ikony...

...następnie regulator wyświetli wersję oprogramowania.

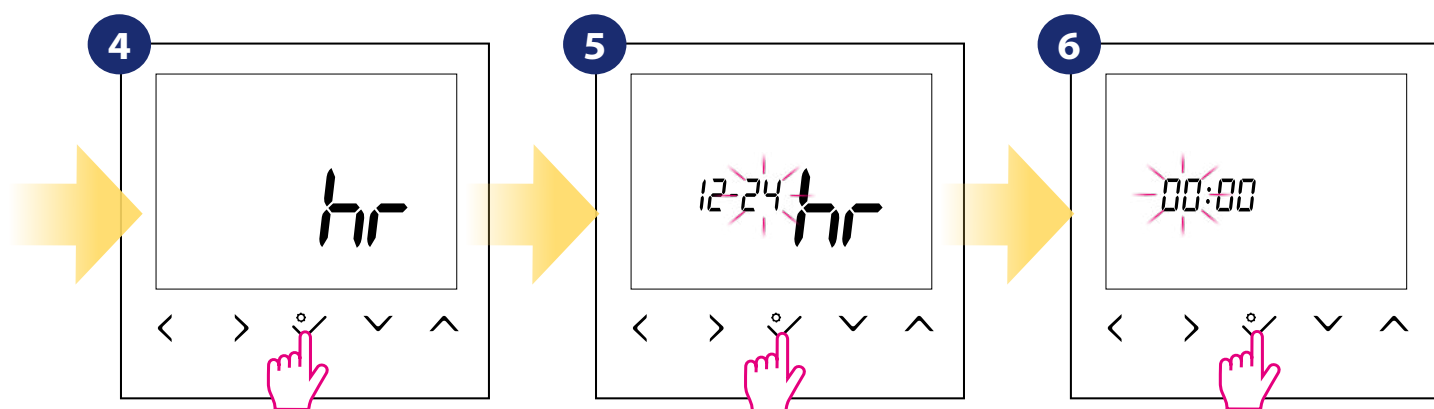

Potwierdź przyciskiem ✓.

Wybierz format czasu używając przycisków „<” i „>”.
Potwierdź przyciskiem ✓.

Ustaw godzinę przyciskami „v” i „^”.
Wybór potwierdź przyciskiem ✓.

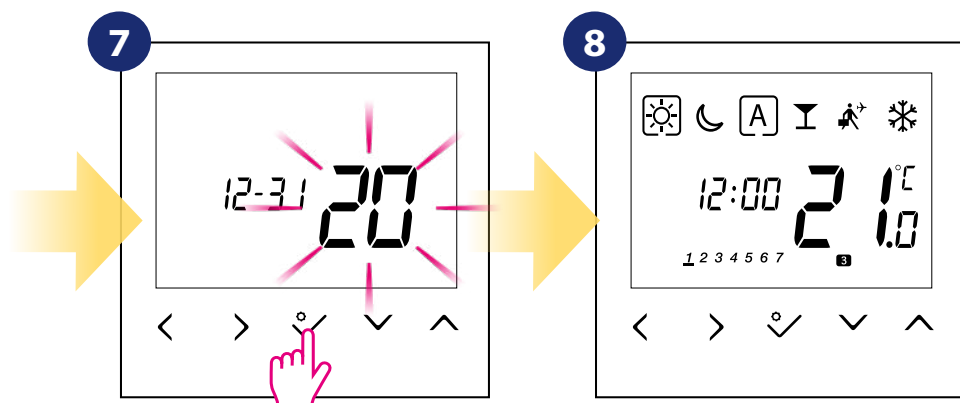

Ustaw datę (rok, miesiąc, dzień) używając przycisków „v” i „^”.
Potwierdź przyciskiem ✓.

Regulator przejdzie do ekranu głównego z zapisaniem ustawień.

4. Wybór trybów pracy

Regulator BTRP230V(50) posiada kilka trybów pracy. Ramka umieszczona na danej ikonie informuje, który tryb jest aktywny. W trybie ręcznym ☀ lub 🌙 utrzymywany jest tylko jeden poziom temperatury. Gdy tryb AUTO jest aktywny (ikona z literą „A”), to znaczy, że regulator pracuje według zaprogramowanego harmonogramu. Szczegółowe wyjaśnienie trybów pracy znajduje się poniżej:

☐ - **Ramka** - wskazuje, który tryb jest obecnie aktywny (ikonka trybu pracy musi znajdować się w środku ramki). Na przykład:

☀ - temperatura komfortowa jest **aktywna**,

🌙 - temperatura komfortowa jest **nieaktywna**.

☀ - **Tryb komfortowy** - pre-definiowana nastawa temperatury. Ustawiana zwykle, gdy przebywamy w pomieszczeniu. Najwyższa utrzymywana temperatura w trybie grzania, lub najniższa temperatura, jeżeli regulator pracuje w układzie chłodzenia. Zakres nastawy temp: od 5°C do 35°C.

🌙 - **Tryb ekonomiczny** - pre-definiowana nastawa temperatury. Zazwyczaj ustawiana w nocy lub w czasie, gdy przebywamy poza domem. Zakres nastawy temp: od 5°C do 35°C.

A - **Tryb AUTO** - pracuje według zaprogramowanego przez użytkownika harmonogramu. Harmonogram może zostać tymczasowo nadpisany, poprzez zadanie nowej temperatury w czasie jego działania (tymczasowe nadpisanie temperatury pozostanie aktywne do momentu nadejścia kolejnej zmiany w programie, 🖐 ikona ręki będzie wyświetlana).

🍷 - **Tryb party** - ustawia temperaturę komfortową ☀ na czas zdefiniowany przez użytkownika (maksymalnie 9 godzin 50 minut).

🧑 - **Tryb wakacje** - ustawia temperaturę ochrony przed zamarzaniem ❄ na czas zdefiniowany przez użytkownika (maksymalnie 99 dni).

❄ - **Tryb przeciwwamrożeniowy** - zazwyczaj używany podczas długich nieobecności w domu (np. wakacje, wyjazdy). Tryb dostępny tylko, gdy regulator jest ustawiony w trybie grzania. Zakres nastawy temp: od 5°C do 17°C.

Wybór trybu na przykładzie - tryb komfortowy:

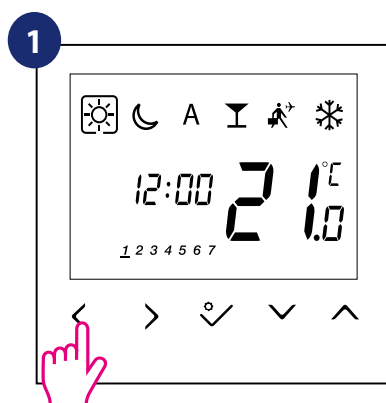

Za pomocą przycisków < lub > poruszaj się między trybami pracy i wybierz ☀.

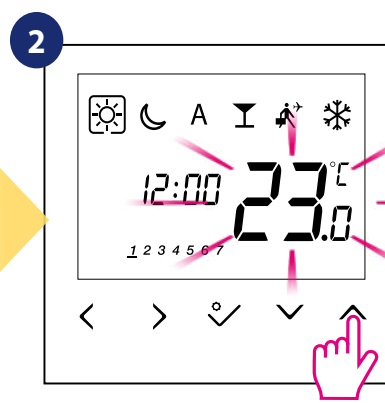

Przyciskami ⏚ lub ⏚ ustaw temperaturę.

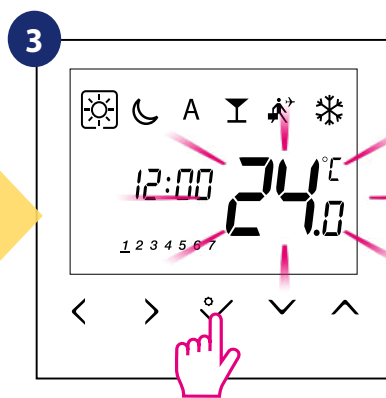

Potwierdź przyciskiem ✓.

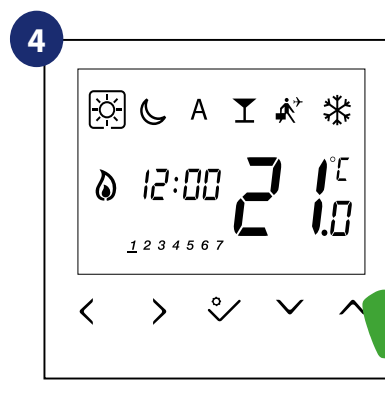

Regulator powróci do głównego ekranu, zapisując ustawienia.

5. Ustawienia użytkownika (podstawowe)

5.1 Praca według harmonogramu

Aby zaprogramować harmonogram, przyjrzyj się instrukcji poniżej:

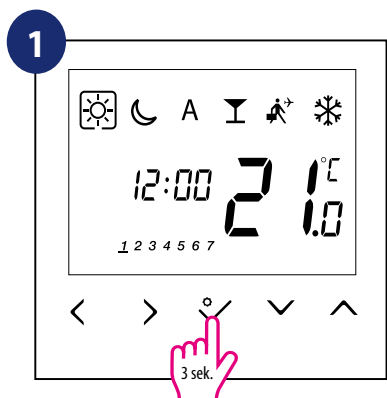

Przytrzymaj przycisk ✓ przez 3 sekundy, aby wejść w menu.

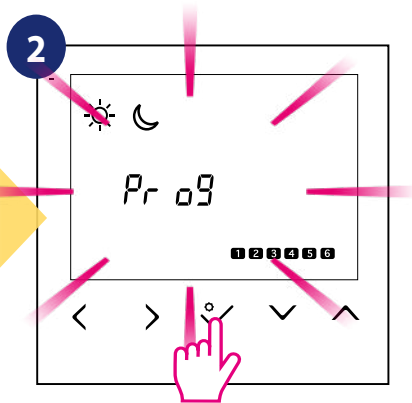

Wybierz ustawienia harmonogramu.

3 Do wyboru pojawią się cztery warianty. Użyj przycisków < oraz > do poruszania się między nimi. Wybrany potwierdź przyciskiem ✓:

Od **Poniedziałku do Piątku.**

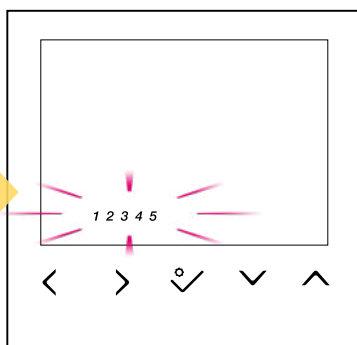

Od **Soboty do Niedzieli.**

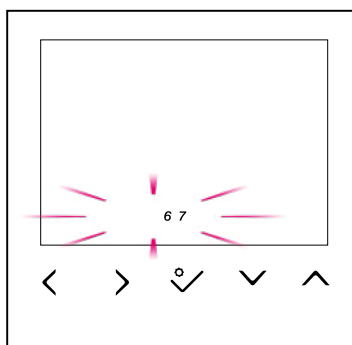

**CAŁY TYDZIEŃ
(PN-ND)**

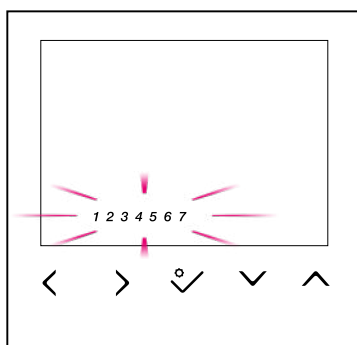

OSOBNE DNI

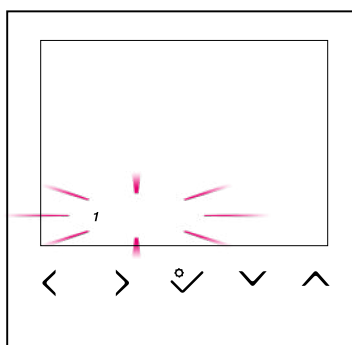

Poniżej przykładowe ustawienie harmonogramu od poniedziałku do piątku:

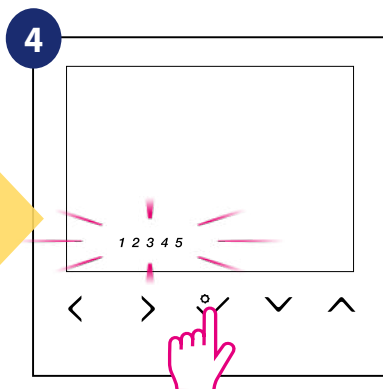

Wybierz wariant przyciskiem ✓.

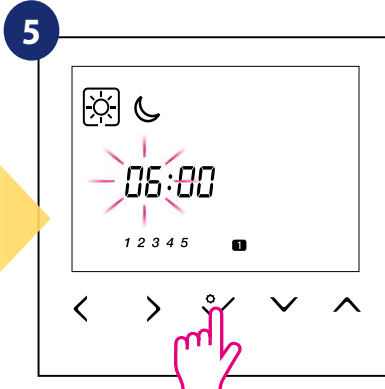

Użyj klawiszy ▼ lub ▲ w celu ustawienia godziny rozpoczęcia pierwszego programu. Wybór potwierdź klawiszem ✓.

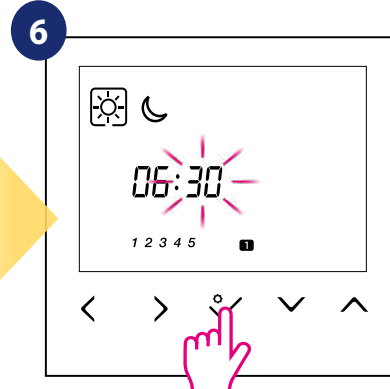

Użyj klawiszy ▼ lub ▲ w celu ustawienia minuty rozpoczęcia pierwszego programu. Wybór potwierdź klawiszem ✓.

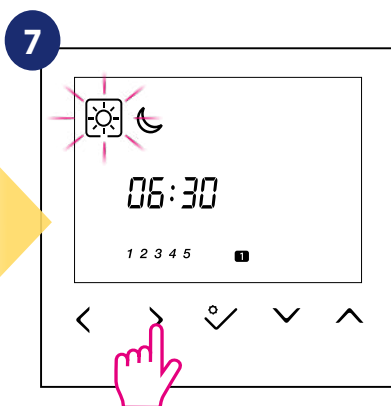

Użyj przycisków < lub > aby wybrać nastawę dla temperatury komfortu lub ekonomicznej.

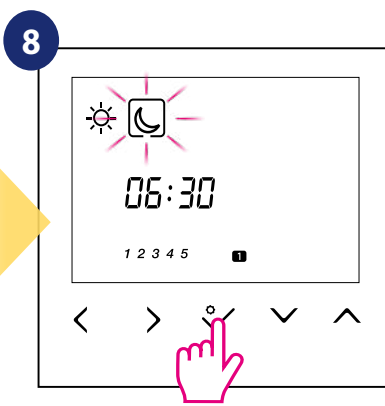

Potwierdź przyciskiem ✓.

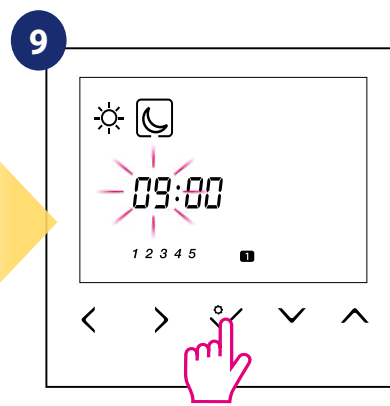

Ustaw czas dla kolejnego przedziału harmonogramu przyciskami ▼ lub ▲. Potwierdź przyciskiem ✓.

10 Powtarzając kroki od 5 do 9 zaprogramuj cały harmonogram dla wybranego wariantu. Brak czasu na wyświetlaczu --:-- oznacza, że godzina rozpoczęcia kolejnego programu zostanie pominięta. Jest możliwość ustawienia 6 programów w danym harmonogramie. Przytrzymaj przycisk ✓ przez 3 sekundy aby zapisać i wyjść z trybu edytowania harmonogramu.

Aby aktywować tryb harmonogramu (ustawić regulator w TRYB AUTO), użyj przycisków < i > aby przesunąć ramkę nad literę „A”.

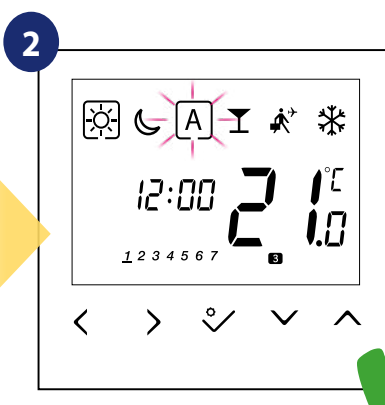
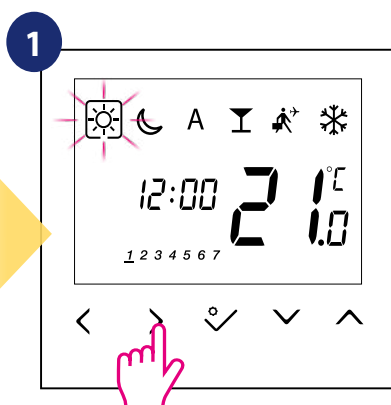

Regulator posiada kilka programów domyślnych (1-5). Aby ustawić jeden z pięciu poniższych harmonogramów należy zmienić parametr d17 w ustawieniach instalatora.

Program 1

5 dni (od Poniedziałku do Piątku)				2 dni (od Soboty do Niedzieli)			
Program	Czas	Tryb grzania	Tryb chłodzenia	Program	Czas	Tryb grzania	Tryb chłodzenia
1	6:00	☀	☀	1	7:00	☀	☀
2	9:00	☾	☾	2	23:00	☾	☾
3	16:00	☀	☀	3	--:--	--:--	--:--
4	23:00	☾	☾	4	--:--	--:--	--:--
5	--:--	--:--	--:--	5	--:--	--:--	--:--
6	--:--	--:--	--:--	6	--:--	--:--	--:--

Program 2

5 dni (od Poniedziałku do Piątku)				2 dni (od Soboty do Niedzieli)			
Program	Czas	Tryb grzania	Tryb chłodzenia	Program	Czas	Tryb grzania	Tryb chłodzenia
1	6:00	☀	☀	1	7:00	☀	☀
2	22:30	☾	☾	2	23:00	☾	☾
3	--:--	--:--	--:--	3	--:--	--:--	--:--
4	--:--	--:--	--:--	4	--:--	--:--	--:--
5	--:--	--:--	--:--	5	--:--	--:--	--:--
6	--:--	--:--	--:--	6	--:--	--:--	--:--

Program 3

5 dni (od Poniedziałku do Piątku)				2 dni (od Soboty do Niedzieli)			
Program	Czas	Tryb grzania	Tryb chłodzenia	Program	Czas	Tryb grzania	Tryb chłodzenia
1	5:00	☀	☀	1	7:30	☀	☀
2	8:00	☾	☾	2	22:30	☾	☾
3	14:00	☀	☀	3	--:--	--:--	--:--
4	22:00	☾	☾	4	--:--	--:--	--:--
5	--:--	--:--	--:--	5	--:--	--:--	--:--
6	--:--	--:--	--:--	6	--:--	--:--	--:--

Program 4

5 dni (od Poniedziałku do Piątku)				2 dni (od Soboty do Niedzieli)			
Program	Czas	Tryb grzania	Tryb chłodzenia	Program	Czas	Tryb grzania	Tryb chłodzenia
1	6:00	☀	☀	1	7:30	☀	☀
2	9:00	☾	☾	2	23:00	☾	☾
3	15:00	☀	☀	3	--:--	--:--	--:--
4	22:30	☾	☾	4	--:--	--:--	--:--
5	--:--	--:--	--:--	5	--:--	--:--	--:--
6	--:--	--:--	--:--	6	--:--	--:--	--:--

Program 5

5 dni (od Poniedziałku do Piątku)				2 dni (od Soboty do Niedzieli)			
Program	Czas	Tryb grzania	Tryb chłodzenia	Program	Czas	Tryb grzania	Tryb chłodzenia
1	6:00	☀	☀	1	7:30	☀	☀
2	10:00	☾	☾	2	23:30	☾	☾
3	16:00	☀	☀	3	--:--	--:--	--:--
4	23:00	☾	☾	4	--:--	--:--	--:--
5	--:--	--:--	--:--	5	--:--	--:--	--:--
6	--:--	--:--	--:--	6	--:--	--:--	--:--

5.2 Czas/Data

Aby ustawić czas i datę postępuj zgodnie z krokami poniżej:

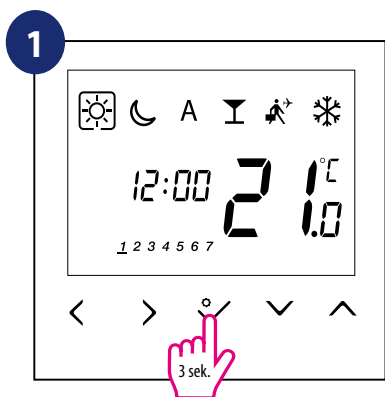

Przytrzymaj przycisk ✓ przez 3 sekundy, aby wejść w menu.

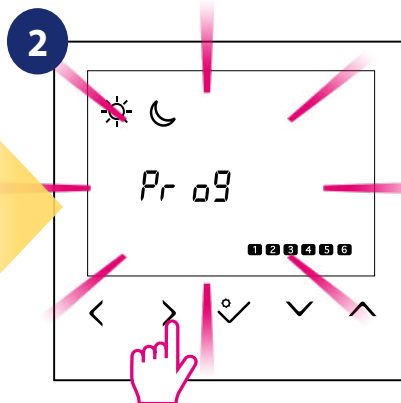

Przejdź do ustawień daty i czasu za pomocą przycisku >.

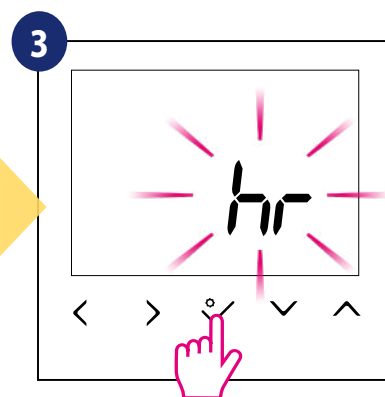

Potwierdź przyciskiem ✓.

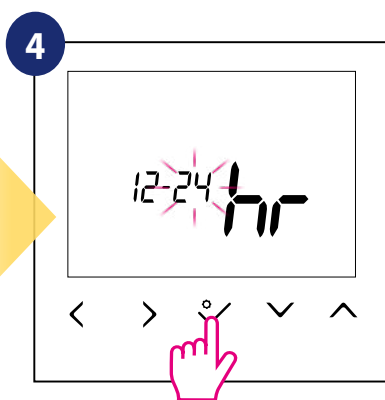

Wybierz format czasu (12 lub 24 godzinowy) używając przycisków < i >. Potwierdź przyciskiem ✓.

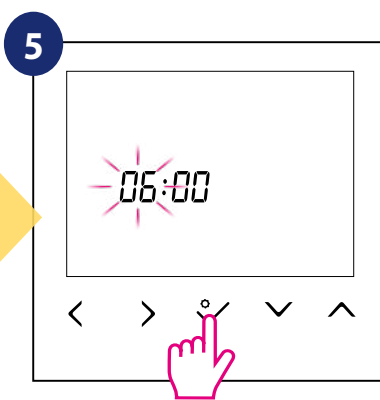

Ustaw godzinę przyciskami ↓ i ↑. Potwierdź przyciskiem ✓.

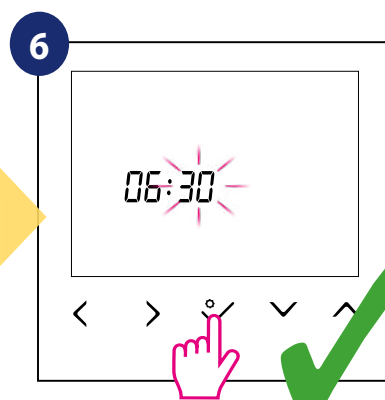

Ustaw minuty przyciskami ↓ i ↑. Potwierdź przyciskiem ✓.

Ustawienia DATY pojawią się automatycznie zaraz po ustawieniach czasu:

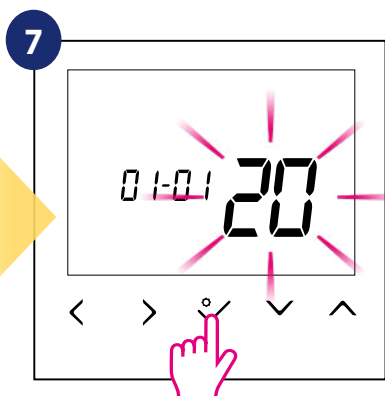

Ustaw rok używając przycisków ↓ i ↑. Potwierdź przyciskiem ✓.

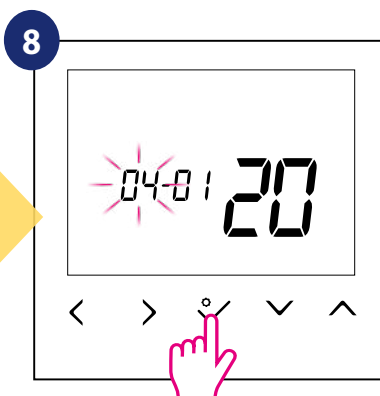

Następnie ustaw miesiąc przyciskami ↓ lub ↑ i potwierdź przyciskiem ✓.

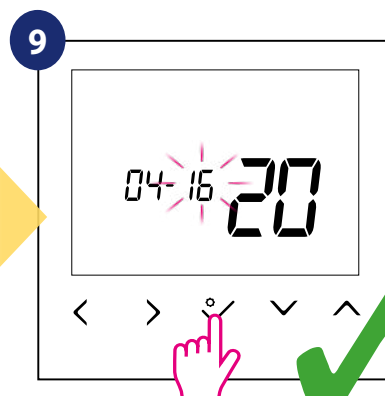

Ustaw dzień używając przycisków ↓ i ↑. Potwierdź przyciskiem ✓.

5.3 Korekta temperatury

Funkcja ta pozwala skalibrować odczyt temperatury regulatora o $\pm 3,0^{\circ}\text{C}$ w krokach co $0,5^{\circ}\text{C}$. Jest to przydatne, jeśli regulator znajduje się w miejscu o nieco innej temperaturze niż ogólna panująca w pomieszczeniu lub odczyt regulatora różni się od innego, posiadanego termometru pokojowego. Aby skalibrować odczyt temperatury regulatora wykonaj poniższe kroki:

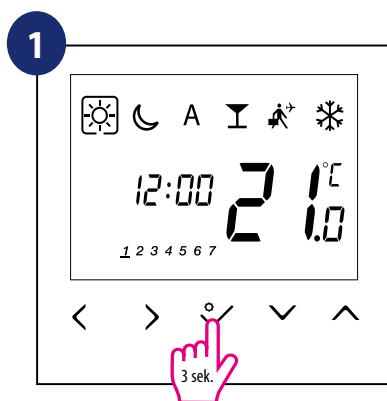

Przytrzymaj przycisk ✓ przez 3 sekundy, aby wejść w menu regulatora.

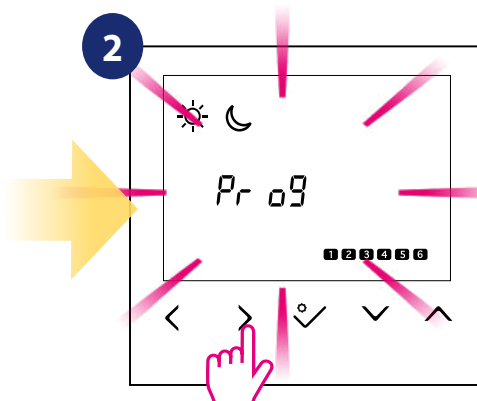

Następnie przejdź do ustawień kalibracji temperatury używając przycisku >.

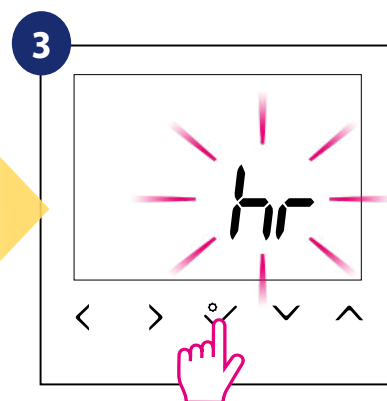

Przejdź dalej używając przycisku >.

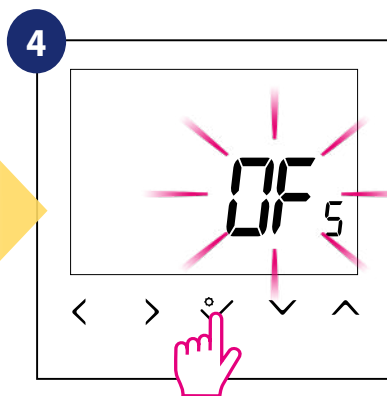

Potwierdź przyciskiem ✓.

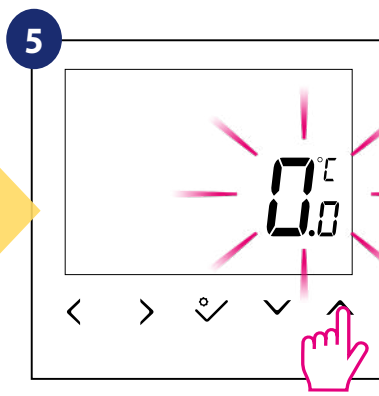

Wprowadź korektę dla temperatury przyciskami ▼ lub ▲.

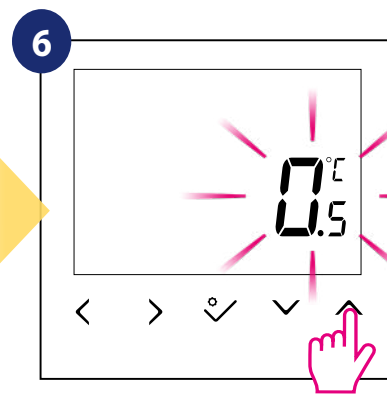

W celu zwiększenia/zmniejszenia wartości używaj przycisków ▼ lub ▲.

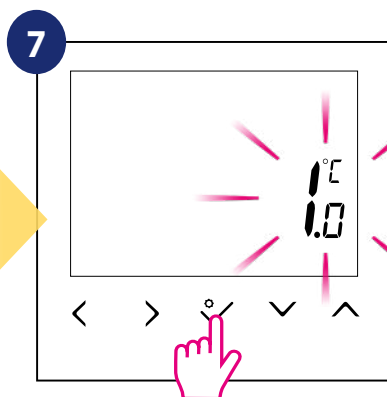

Potwierdź przyciskiem ✓.

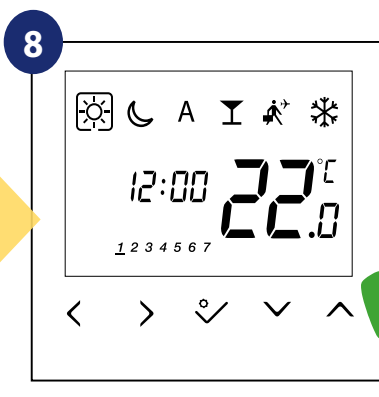





Regulator powróci do ekranu głównego z zapisaniem ustawień.

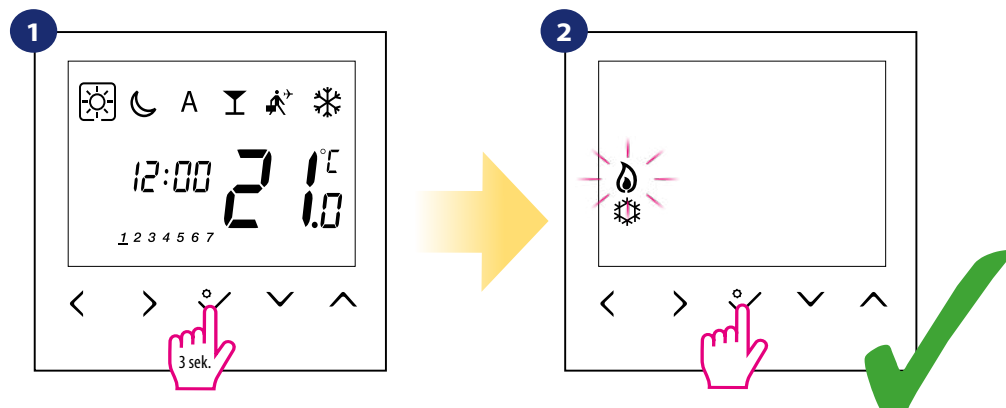

5.4 Zmiana trybu grzanie/chłodzenie

Tryb grzanie/chłodzenie może być zmieniany ręcznie lub automatycznie, za pomocą styku CO w regulatorze. Jeżeli na styk CO podane jest napięcie 230 V - regulator automatycznie przełącza się w tryb chłodzenia. Jeżeli korzystamy z tej funkcji w trybie automatycznym, należy ustawić wartość parametru d18 na "1".

RĘCZNIE:



Przytrzymaj przycisk  przez 3 sekundy, aby wejść w menu. Następnie za pomocą przycisku  wybierz ustawienie grzanie/chłodzenie, zatwierdź chęć zmiany trybu przyciskiem .

Teraz za pomocą przycisków  i  ustaw tryb grzania lub chłodzenia i zatwierdź zmianę przyciskiem .

AUTOMATYCZNIE:

Z wykorzystaniem wewnętrznego wejścia „CO”:

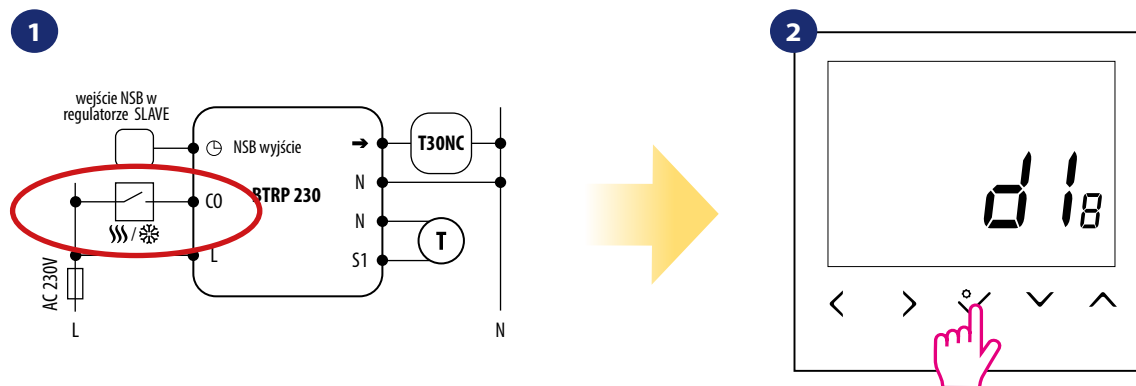

Tryb grzanie/chłodzenie może być zmieniany automatycznie, za pomocą styku CO w regulatorze. Jeżeli na styk CO podłączone jest napięcie 230 V - regulator automatycznie przełącza się w tryb chłodzenia.

Jeżeli korzystamy z tej funkcji, należy ustawić wartość parametru d18 na "1".

6. Lista parametrów serwisowych (ustawienia instalatora)

W parametrach serwisowych jest dostęp do zaawansowanych ustawień regulatora. Zmiany powinny być dokonywane tylko przez instalatorów, lub wykwalifikowanych użytkowników. Zmiana tych ustawień może mieć istotny wpływ na działanie i wydajność systemu. Aby uzyskać dostęp do parametrów serwisowych wykonaj poniższe kroki:

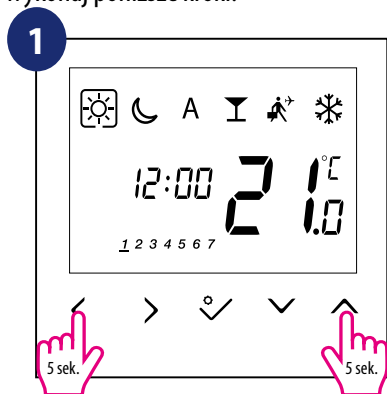

Przytrzymaj przycisk <+^ przez 5 sekund, aby wejść w tryb instalatora.

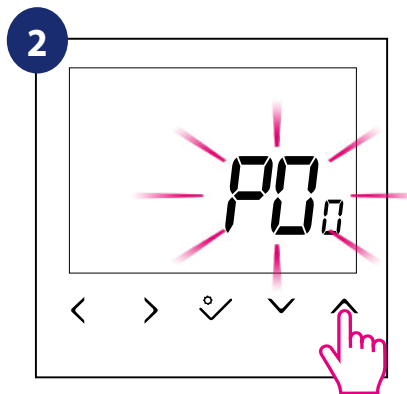

Użyj przycisków ∨ lub ^ aby wybrać kod 49.



Potwierdź przyciskiem ✓.

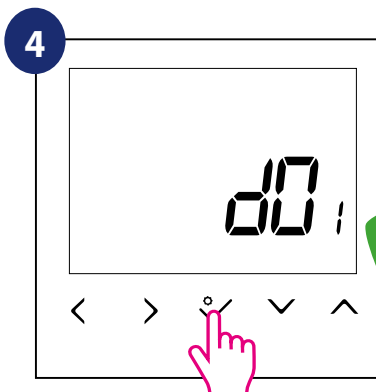

Wybierz parametr przyciskami < lub >. Użyj przycisków ∨ lub ^ aby zmienić wartość parametru. Wybór potwierdź przyciskiem ✓.

dXX	Funkcja	Wartość parametru	Opis	Wartość domyślna
d01	Metoda kontroli temperatury układu grzewczego	Ten parametr definiuje algorytm sterujący.		0
		0	według algorytmu PWM	
		1	Histeresa $\pm 0.25^{\circ}\text{C}$ ($\pm 0.5^{\circ}\text{F}$)	
		2	Histeresa $\pm 0.5^{\circ}\text{C}$ ($\pm 1.0^{\circ}\text{F}$)	
d02	Korekta wyświetlanej temperatury	-3.0°C do $+3.0^{\circ}\text{C}$	Jeśli regulator wskazuje błędną temperaturę, to można ją skorygować $\pm 3,0^{\circ}\text{C}$	0.0°C
d03	Podłączenie dodatkowego czujnika temp. (styki S1/S2)	0	Czujnik niepodłączony	0
		1	Czujnik podłączony	
d04	Czujnik zewnętrzny używany do pomiaru temp. powietrza lub podłogi	0	Parametr d03 musi być ustawiony na "1" - następnie po ustawieniu parametru D04 na "0" regulator mierzy tylko temperaturę na czujniku zewnętrznym.	0
		1	Parametr d03 musi być ustawiony na "1" - następnie po ustawieniu parametru D04 na "1" czujnik jest używany jako zabezpieczenie przed przegrzaniem podłogi.	

dXX	Funkcja	Wartość parametru	Opis	Wartość domyślna
d05	Metoda kontroli układu chłodzenia	1	Histeresa $\pm 0.25^{\circ}\text{C}$ ($\pm 0.5^{\circ}\text{F}$)	2
		2	Histeresa $\pm 0.5^{\circ}\text{C}$ ($\pm 1.0^{\circ}\text{F}$)	
d07	Funkcja ochrony zaworu	0	Wyłączona	1
		1	Włączona	
d08	Temperatura ochrony przed zamarzaniem	$5^{\circ}\text{C} - 17^{\circ}\text{C}$	Temperatura ochrony przed zamarzaniem utrzymywana jest np. w czasie działania trybu wakacje.	5.0°C
d09	Format zegara	0	12-godzinny	1
		1	24-godzinny	
d11	Letnia zmiana czasu (DST)	0	Wyłączona	1
		1	Włączona	
d12	Limit temperatury grzania	$5^{\circ}\text{C} - 35^{\circ}\text{C}$	Maksymalna temperatura grzania, która może zostać ustawiona.	35°C
d13	Limit temperatury chłodzenia	$5^{\circ}\text{C} - 40^{\circ}\text{C}$	Maksymalna temperatura chłodzenia, która może zostać ustawiona.	5°C
d14*	Maksymalna temperatura podłogi - ogrzewanie	$11^{\circ}\text{C} - 45^{\circ}\text{C}$	W celu zabezpieczenia podłogi przed przegrzaniem - grzanie zostanie wyłączone jeśli temperatura czujnika podłogowego przekroczy maksymalny poziom.	27°C
d15*	Minimalna temperatura podłogi - ogrzewanie	$6^{\circ}\text{C} - 40^{\circ}\text{C}$	W celu zabezpieczenia podłogi przed niską temperaturą - grzanie zostanie załączone jeśli temperatura czujnika podłogowego przekroczy minimalny poziom.	10°C
d16*	Minimalna temperatura podłogi - chłodzenie	$6^{\circ}\text{C} - 45^{\circ}\text{C}$	W celu zabezpieczenia podłogi przed niską temperaturą - chłodzenie zostanie wyłączone jeśli temperatura czujnika podłogowego przekroczy minimalny poziom.	6°C
d17	Domyślne rozkłady programów	1-5	Istnienie możliwość wyboru jednego z pięciu domyślnych rozkładów programów. Programy można zmieniać.	1
d18	Zmiana trybu grzanie/ chłodzenie	0	Ręczna za pomocą klawiszy	0
		1	Automatyczna za pomocą styku CO	
d19**	Blokada funkcji automatycznej zmiany grzanie / chłodzenie	0	Blokada nieaktywna	0
		1	Blokada aktywna	
d20	Ilość siłowników podpiętych do regulatora	1	x1 podpięty siłownik	1
		2	x2 podpięte siłowniki	
		3	x3 podpięte siłowniki	
		4	x4 podpięte siłowniki	
		5	x5 podpiętych siłowników	

*Parametry d14, d15, d16 są dostępne tylko jeśli parametr d04 jest aktywny.

**Ustawiając funkcje regulatora D19 na „1” blokujemy chłodzenie dla pojedynczego pomieszczenia do momentu otrzymania przez urządzenie polecenia ogrzewania. Podczas blokady funkcji chłodzenia nie wyświetla się żaden komunikat na wyświetlaczu.



****Uwaga!**

Parametr d19 jest dostępny gdy parametr d18 jest ustawiony na „1”.

7. Reset fabryczny

Jeżeli chcesz powrócić do ustawień fabrycznych, postępuj zgodnie z poniższymi z krokami. Warto pamiętać, że po zresetowaniu regulatora, wszystkie ustawienia urządzenia zostaną skasowane i będzie trzeba rozpocząć proces konfiguracji od początku:

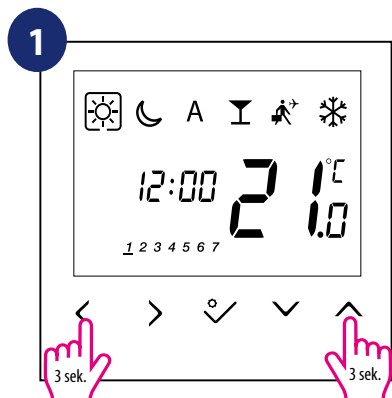

Przytrzymaj przyciski < + ^ przez 3 sekundy, aby wejść w tryb instalatora.

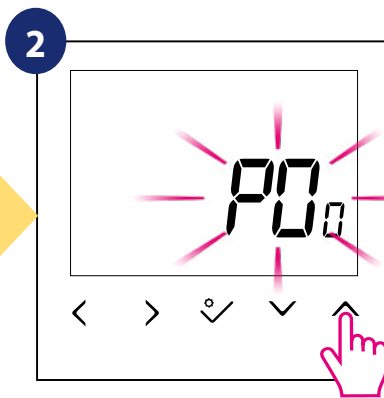

Użyj przycisków v lub ^ aby wybrać kod 47.

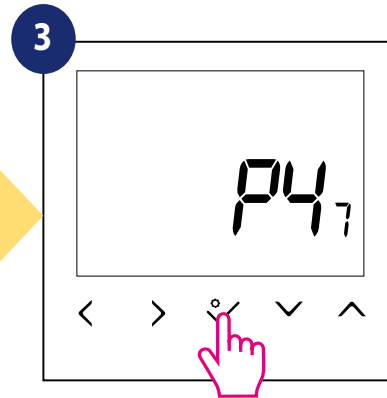

Potwierdź przyciskiem ✓.

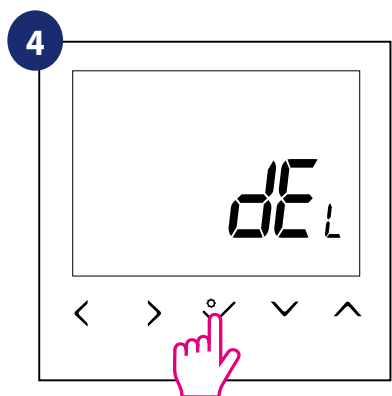

Potwierdź usunięcie „del” klikając przycisk ✓.

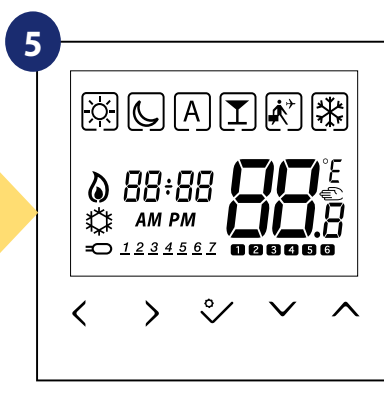

Poczekaj parę chwil, aby regulator zakończył procedurę resetowania...

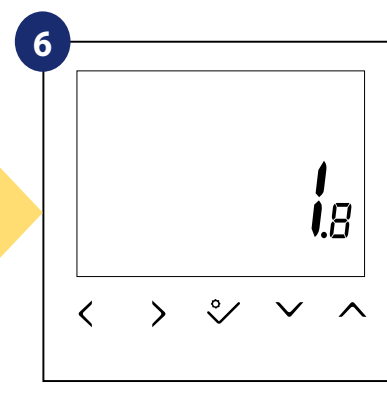

...regulator wyświetli wersję oprogramowania.

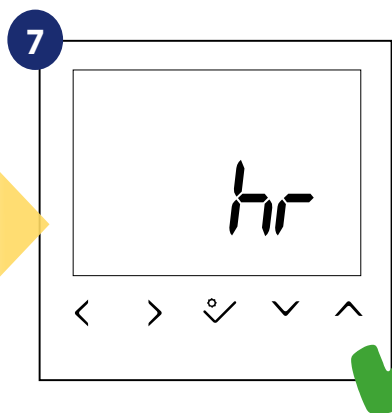

Regulator został pomyślnie zresetowany. Pojawi się ekran z ustawieniami czasu i daty.

8. Kody błędów

Regulator na bieżąco monitoruje pracę czujnika temperatury podłączonego do regulatora (tylko wtedy, gdy został podłączony i skonfigurowany w nastawach serwisowych). Jeżeli nastąpi zwarcie lub przerwa w obwodzie czujnika, to wyświetlą poniższe komunikaty:

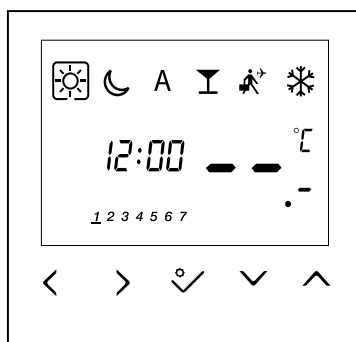

Widok wyświetlacza, kiedy zewnętrzny czujnik wybrany został jako pomiar temperatury powietrza (parametry instalatora D03 = 1 i D04 = 0), ale jest on uszkodzony, zwarty lub niepodłączony

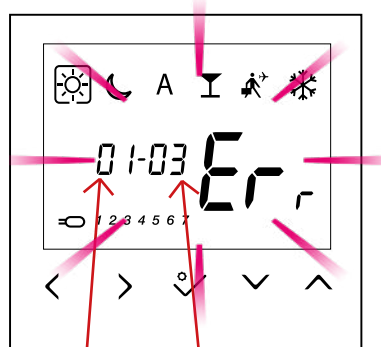

Liczba błędów Kod błędny

Widok wyświetlacza, kiedy zewnętrzny czujnik został wybrany jako czujnik podłogi (parametry instalatora D03 = 1 i D04 = 0). Dotyczy kodów błędów - Err02, Err03 i Err04. Rozwiązanie znajdziesz w poniższej tabeli.

KOD BŁĘDU	OPIS BŁĘDU	ROZWIĄZANIA
Err02	Czujnik podłogowy wykrył przegrzanie podłogi (w trybie grzania). Czujnik podłogowy wykrył wychłodzenie podłogi (w trybie chłodzenia).	<ul style="list-style-type: none"> • Ustaw temperaturę zasilania czynnika grzewczego lub zmień nastawę w Parametrach Instalatora MAKSYMALNA / MINIMALNA TEMP PODŁOGI DLA GRZANIA • Ustaw temperaturę zasilania czynnika chłodzącego lub zmień nastawę w Parametrach Instalatora MINIMALNA TEMP PODŁOGI DLA CHŁODZENIA
Err03	Przerwa w obwodzie czujnika temperatury wpiętego w styki S1/N regulatora.	<ul style="list-style-type: none"> • Jeśli czujnik jest podłączony do wejścia S1/N, sprawdź okablowanie. • Sprawdź, czy nie doszło do uszkodzenia (przerwania) przewodów w okablowaniu czujnika. Rezystancja czujnika dla 25°C=10kΩ. • Jeśli czujnik nie jest podłączony sprawdź nastawę w Parametrach Instalatora -D03/D04
Err04	Zwarcie w obwodzie czujnika temperatury wpiętego w styki S1/N regulatora.	<ul style="list-style-type: none"> • Jeśli czujnik jest podłączony do wejścia S1/N, sprawdź okablowanie. • Sprawdź, czy nie doszło do uszkodzenia izolacji (zwarcia) przewodów w okablowaniu czujnika. Rezystancja czujnika dla 25°C=10kΩ. • Sprawdź nastawę w Parametrach Instalatora - D03/D04 - czy aktywowany jest parametr związany z CZUJNIKIEM TEMPERATURY

9. Czyszczenie i konserwacja

Regulator BTRP230V(50) nie wymaga specjalnej konserwacji. Do czyszczenia i konserwacji powierzchni nie wolno używać szczotek, myjek lub innych narzędzi mogących porysować powierzchnię regulatora oraz nie należy stosować środków ściernych, pieniających, jak i agresywnych substancji zawierających kwasy, chlor lub jego związki, rozpuszczalniki lub środki wybielające, gdyż może to spowodować uszkodzenie regulatora. Wyświetlacz i przyciski należy zawsze czyścić za pomocą wilgotnej miękkiej ściereczki. Powierzchnie plastikowe można również czyścić bezbarwnymi, łagodnymi środkami czyszczącymi. Środka czyszczącego nie należy natryskiwać bezpośrednio na urządzenie. Po umyciu powierzchni można ją delikatnie wypolerować miękką, suchą ściereczką. Wewnątrz urządzenia nie ma części, które mogą być naprawiane/wymieniane przez użytkownika. Serwis lub naprawa może być przeprowadzona tylko przez autoryzowany serwis SALUS Controls.

10. Dane techniczne

Zasilanie	230 V AC 50 Hz
Max obciążenie	0,5 A
Regulacja temperatury	Regulacyjna
Zakres regulacji temperatury	5°C – 35°C
Histereza	+/- 0,5°C
Temperatura przechowywania	-20°C do +60°C
Temperatura otoczenia	0 °C up do 45 °C
Stopień ochrony	IP 30
Klasa ErP	Klasa II (EN60730)
Certyfikat CE	PC, V2
Kolor	RAL 9010 biały
Algorytm sterujący	PWM lub histereza +/-0,5°C lub +/-0,25°C
Podłączenie	Zaciski śrubowe
System PWM	Tak
Zegar	Tak, programowalny
Ogrzewanie i chłodzenie	Tak, za pomocą sygnału sterującego 230V
Zmiana parametrów	Tak, w ustawieniach instalatora
Wymiary	71mm x 71mm x 46mm

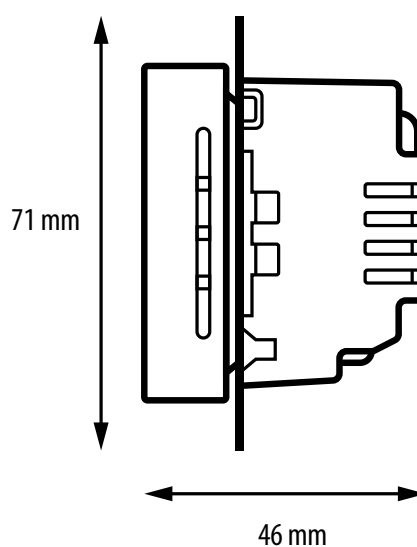
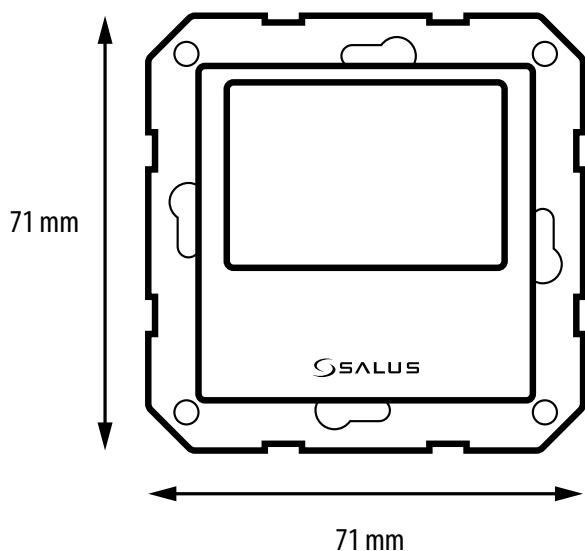

11. Gwarancja

SALUS CONTROLS gwarantuje, że ten produkt jest wolny od jakichkolwiek wad materiałowych lub produkcyjnych i działa zgodnie ze specyfikacją przez okres pięciu lat od daty instalacji. SALUS CONTROLS zastrzega wyłączną odpowiedzialność za naruszenie niniejszej gwarancji naprawą lub wymianą wadliwego produktu. Niniejszy produkt został wyposażony w oprogramowanie zgodne z oznaczeniem dystrybutora w momencie jego sprzedaży. Producent/dystrybutor udziela gwarancji obejmującej wszystkie funkcje i specyfikę produktu zgodnie z tym oznaczeniem. Gwarancja dystrybutora nie obejmuje poprawnego działania funkcji i cech dostępnych w wyniku aktualizacji oprogramowania produktu. Pełne warunki gwarancji dostępne są na stronie internetowej www.salus-controls.pl

Nazwa klienta:

Adres klienta:

..... Kod pocztowy:

Numer telefonu: Email:

Nazwa firmy:

Numer telefonu: Email:

Data instalacji:

Imię i nazwisko instalatora:

Podpis instalatora:

DYSTRYBUTOR SALUS CONTROLS:

QL CONTROLS Sp. z o.o., Sp. k.

Rolna 4,

43-262 Kobielice,

Poland

IMPORTER:

SALUS Controls Plc

Units 8-10 Northfield Business Park

Forge Way, Parkgate

Rotherham

S60 1SD

United Kingdom



www.salus-controls.com

SALUS Controls wchodzi w skład Computime Group Limited.

Zgodnie z polityką rozwoju produktów, SALUS Controls plc zastrzega sobie prawo do zmiany specyfikacji, wzornictwa, oraz materiałów użytych do produkcji, wykazanych w niniejszej instrukcji, bez wcześniejszego powiadomienia.

Ver. 2

Data wydania: 27 VIII 2020

Wersja softu: 1.8

